

**CUERPO PARA INYECTORES**  
*Body for Injectors*

<b>Ilustración</b> <i>Picture</i>	<b>Parte N°</b> <i>Part N°</i>	<b>Aplicación</b> <i>Application</i>	<b>Intercambiabilidad</b> <i>Interchangeability</i>
	110035	Inyector Completo Sin Tobera MACK 673 American Bosch	AKF90S5611A
	110038	Inyector Completo Sin Tobera Tipo Holandesa INT 466	AKN90M6425A 780321
	110044A	Inyector Completo Sin Tobera MACK 315 American Bosch	AKN90SM6606

Todos los artículos en este catálogo no son piezas de refracción genuinas pero perfectamente intercambiables. Los números de piezas de fabricantes son mostrados para información y solamente como propósito de búsqueda.

All items in this catalogue are not genuine spare parts but perfectly interchangeable replacements. Manufacturers` parts numbers are show for information and research purpose only.

**CUERPO PARA INYECTORES**  
*Body for Injectors*

<b>Ilustración</b> <i>Picture</i>	<b>Parte N°</b> <i>Part N°</i>	<b>Aplicación</b> <i>Application</i>	<b>Intercambiabilidad</b> <i>Interchangeability</i>
	110248	Inyector Completo Sin Tobera MACK EM6-237 / E6-260	NHM780003
	110100	Inyector Completo Sin Tobera CUMMINS 6BT	0430132001 KDAL59P2
	110231	Inyector Completo Sin Tobera BOSCH	0430233004 KDAL82S15/4

Todos los artículos en este catálogo no son piezas de refracción genuinas pero perfectamente intercambiables. Los números de piezas de fabricantes son mostrados para información y solamente como propósito de búsqueda.

All items in this catalogue are not genuine spare parts but perfectly interchangeable replacements. Manufacturers' parts numbers are show for information and research purpose only.

**CUERPO PARA INYECTORES**  
*Body for Injectors*

<b>Ilustración</b> <i>Picture</i>	<b>Parte N°</b> <i>Part N°</i>	<b>Aplicación</b> <i>Application</i>	<b>Intercambiabilidad</b> <i>Interchangeability</i>
	110046	Inyector Completo Sin Tobera MACK 315 Robert Bosch	0431112997 KBEL90P5/13
	110088	Inyector Completo Sin Tobera IVECO	0431113949 KBEL82P125
	110226	Inyector Completo Sin Tobera MACK 673 Robert Bosch	0431203142 KBL90S145/13

Todos los artículos en este catálogo no son piezas de refracción genuinas pero perfectamente intercambiables. Los números de piezas de fabricantes son mostrados para información y solamente como propósito de búsqueda.

All items in this catalogue are not genuine spare parts but perfectly interchangeable replacements. Manufacturers` parts numbers are show for information and research purpose only.

**CUERPO PARA INYECTORES**  
*Body for Injectors*

<b>Ilustración</b> <i>Picture</i>	<b>Parte N°</b> <i>Part N°</i>	<b>Aplicación</b> <i>Application</i>	<b>Intercambiabilidad</b> <i>Interchangeability</i>
	110127	Inyector Completo Sin Tobera INTERNACIONAL	0431213997 KBEL84S4/13
	110082	Inyector Completo Sin Tobera MACK 300 350 2V	9430231002 KBEL90P18
	110176	Inyector Completo Sin Tobera BOSCH	9430080707 KBEL80P58

Todos los artículos en este catálogo no son piezas de refracción genuinas pero perfectamente intercambiables. Los números de piezas de fabricantes son mostrados para información y solamente como propósito de búsqueda.

All items in this catalogue are not genuine spare parts but perfectly interchangeable replacements. Manufacturers' parts numbers are show for information and research purpose only.

**CUERPO PARA INYECTORES**  
*Body for Injectors*

<b>Ilustración</b> <i>Picture</i>	<b>Parte N°</b> <i>Part N°</i>	<b>Aplicación</b> <i>Application</i>	<b>Intercambiabilidad</b> <i>Interchangeability</i>
	<p>110042</p>	<p>Inyector Completo Sin Tobera FIAT 682N3</p>	<p>756174 OKLL108S2973</p>
	<p>110154</p>	<p>Inyector Completo Sin Tobera IVECO</p>	<p>772079 OKLL70S2974</p>
	<p>140684</p>	<p>Cuerpo Desnudo Inyector FIAT N3</p>	<p>756172</p>

Todos los artículos en este catálogo no son piezas de refracción genuinas pero perfectamente intercambiables. Los números de piezas de fabricantes son mostrados para información y solamente como propósito de búsqueda.

All items in this catalogue are not genuine spare parts but perfectly interchangeable replacements. Manufacturers' parts numbers are show for information and research purpose only.

**CUERPO PARA INYECTORES**  
*Body for Injectors*

<b>Ilustración</b> <i>Picture</i>	<b>Parte N°</b> <i>Part N°</i>	<b>Aplicación</b> <i>Application</i>	<b>Intercambiabilidad</b> <i>Interchangeability</i>
	110214	Cuerpo Inyector Sin Tobera FIAT 650E 615A	KB82S1F1
	110000	Inyector Completo CAT 3208 Natural	9L6969 21650

Todos los artículos en este catálogo no son piezas de refracción genuinas pero perfectamente intercambiables. Los números de piezas de fabricantes son mostrados para información y solamente como propósito de búsqueda.

All items in this catalogue are not genuine spare parts but perfectly interchangeable replacements. Manufacturers` parts numbers are show for information and research purpose only.

### GUARDAPOLVOS PARA INYECTORES

*Dust Covers for Injectors*

<b>Ilustración</b> <i>Picture</i>	<b>Parte N°</b> <i>Part N°</i>	<b>Aplicación</b> <i>Application</i>	<b>Intercambiabilidad</b> <i>Interchangeability</i>
	140002	Guardapolvo Inyector FIAT N3	772962
	140045	Guardapolvo Inyector FIAT N7	461710
	140010	Guardapolvo Inyector PERKINS (2 Piezas)	33813131 + 33813129
	140022	Guardapolvo Inyector PERKINS Tipo Sombrero	
	140023CG	Guardapolvo Inyector Corcho-Goma MACK 32x21x3	590GB1143
	140023GO	Guardapolvo Inyector Goma MACK 32x21x3	

Todos los artículos en este catálogo no son piezas de refracción genuinas pero perfectamente intercambiables. Los números de piezas de fabricantes son mostrados para información y solamente como propósito de búsqueda.

All items in this catalogue are not genuine spare parts but perfectly interchangeable replacements. Manufacturers' parts numbers are show for information and research purpose only.

**GUARDAPOLVOS PARA INYECTORES**  
*Dust Covers for Injectors*

<b>Ilustración</b> <i>Picture</i>	<b>Parte N°</b> <i>Part N°</i>	<b>Aplicación</b> <i>Application</i>	<b>Intercambiabilidad</b> <i>Interchangeability</i>
	140024CG	Guardapolvo Inyector Corcho-Goma FORD 32x21x6	
	140024GO	Guardapolvo Inyector Goma FORD 32x21x6	
	140036V	Anillo Goma Pequeño Inyector CAT 3116  Nota: Este anillo esta Contenido en el Kit 120276	328970
	140207V	Anillo Goma Grande Inyector CAT 3116  Nota: Este anillo esta Contenido en el Kit 120276	6V6228
	140042	Guardapolvo Inyector CUMMINS	193736
	140205	Guardapolvo Inyector FIAT 135.17	

Todos los artículos en este catálogo no son piezas de refracción genuinas pero perfectamente intercambiables. Los números de piezas de fabricantes son mostrados para información y solamente como propósito de búsqueda.

All items in this catalogue are not genuine spare parts but perfectly interchangeable replacements. Manufacturers` parts numbers are show for information and research purpose only.



**GUARDAPOLVOS PARA INYECTORES**  
*Dust Covers for Injectors*

<b>Ilustración</b> <i>Picture</i>	<b>Parte N°</b> <i>Part N°</i>	<b>Aplicación</b> <i>Application</i>	<b>Intercambiabilidad</b> <i>Interchangeability</i>
	140090	Anillo Goma Pequeña Inyector V MACK II  Nota: Este anillo esta Contenido en el Kit 120035	446GC1208
	140075	Anillo Goma Mediano Inyector V MACK II  Nota: Este anillo esta Contenido en el Kit 120035	446GC1195
	140091	Anillo Goma Grande Inyector V MACK II  Nota: Este anillo esta Contenido en el Kit 120035	56AX460
	140205	Anillo Goma Pequeño Inyector V MACK III  Nota: Este anillo esta Contenido en el Kit 120036	
	140182	Anillo Goma Grande Inyector V MACK III  Nota: Este anillo esta Contenido en los Kit 120036 y 120241	
	140103	Anillo Goma Inyector Super Dutti FORD	

Todos los artículos en este catálogo no son piezas de refracción genuinas pero perfectamente intercambiables. Los números de piezas de fabricantes son mostrados para información y solamente como propósito de búsqueda.

All items in this catalogue are not genuine spare parts but perfectly interchangeable replacements. Manufacturers' parts numbers are show for information and research purpose only.

**GUARDAPOLVOS PARA INYECTORES**  
*Dust Covers for Injectors*

<b>Ilustración</b> <i>Picture</i>	<b>Parte N°</b> <i>Part N°</i>	<b>Aplicación</b> <i>Application</i>	<b>Intercambiabilidad</b> <i>Interchangeability</i>
	140378V	Anillo Goma Inyector CAT 3126 HEUI  Nota: Este anillo esta Contenido en el Kit 120245	1482903
	140379V	Anillo Goma Inyector CAT 3126 HEUI  Nota: Este anillo esta Contenido en el Kit 120245	1093207
	140215V	Anillo Goma Inyector CAT 3126 HEUI  Nota: Este anillo esta Contenido en el Kit 120245	2733800
	140643	Anillo Goma Inyector GM  Nota: Este anillo esta Contenido en el Kit 120025	5229167
	140232	Guardapolvo Inyector VOLVO	
	140584	Guardapolvo Inyector FORDSON MAJOR	

Todos los artículos en este catálogo no son piezas de refracción genuinas pero perfectamente intercambiables. Los números de piezas de fabricantes son mostrados para información y solamente como propósito de búsqueda.

All items in this catalogue are not genuine spare parts but perfectly interchangeable replacements. Manufacturers' parts numbers are show for information and research purpose only.

**GUARDAPOLVOS PARA INYECTORES**  
*Dust Covers for Injectors*

<b>Ilustración</b> <i>Picture</i>	<b>Parte N°</b> <i>Part N°</i>	<b>Aplicación</b> <i>Application</i>	<b>Intercambiabilidad</b> <i>Interchangeability</i>
	140102	Guardapolvo Inyector Holandesa	682810C1
	140657	Guardapolvo Inyector TOYOTA DINA	90430-17003
	140671	Guardapolvo Inyector FIAT 616 N	765647
	140672	Guardapolvo Inyector FIAT 180-690 N7	767111
	140673	Guardapolvo Inyector FIAT 190/35 - 190/38	771102
	140691	Guardapolvo Scania 112/113 Cónico	

Todos los artículos en este catálogo no son piezas de refracción genuinas pero perfectamente intercambiables. Los números de piezas de fabricantes son mostrados para información y solamente como propósito de búsqueda.

All items in this catalogue are not genuine spare parts but perfectly interchangeable replacements. Manufacturers` parts numbers are show for information and research purpose only.



**GUARDAPOLVOS PARA INYECTORES**  
*Dust Covers for Injectors*

<b>Ilustración</b> <i>Picture</i>	<b>Parte N°</b> <i>Part N°</i>	<b>Aplicación</b> <i>Application</i>	<b>Intercambiabilidad</b> <i>Interchangeability</i>
	140692	Guardapolvo Inyector Scania 143	
	140670	Tapón Goma Punta Inyector Mercedes Man	4030160061
	140694	Capucha Goma Punta Inyector Mercedes 2  Tipo	4030700005

Todos los artículos en este catálogo no son piezas de refracción genuinas pero perfectamente intercambiables. Los números de piezas de fabricantes son mostrados para información y solamente como propósito de búsqueda.

All items in this catalogue are not genuine spare parts but perfectly interchangeable replacements. Manufacturers' parts numbers are show for information and research purpose only.

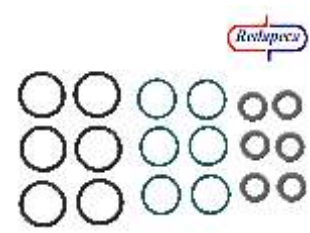
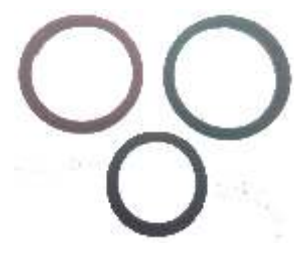
**JUEGO DE REPUESTOS**  
*Spare Parts Set*

<b>Ilustración</b> <i>Picture</i>	<b>Parte N°</b> <i>Part N°</i>	<b>Aplicación</b> <i>Application</i>	<b>Intercambiabilidad</b> <i>Interchangeability</i>
	120035	Kit Anillo Goma y Arandelas Inyectores V MACK II	Toberas Usadas  DSLA145P269 DSLA148P219 DSLA145P379 DSLA145P380 DLLA155P179 DLLB154X11
	120036	Kit Anillo Goma y Arandelas Inyectores V MACK III - CH	Toberas Usadas  DSLA140P741 DLLA140P1420 DSLA140P1086 DLLA140P1279
	120245	Kit Anillos Goma Externos Inyector HEUI 3126B	
	120276	Kit Anillos Goma Inyector CAT 3116	

Todos los artículos en este catálogo no son piezas de refracción genuinas pero perfectamente intercambiables. Los números de piezas de fabricantes son mostrados para información y solamente como propósito de búsqueda.

All items in this catalogue are not genuine spare parts but perfectly interchangeable replacements. Manufacturers' parts numbers are show for information and research purpose only.

### JUEGO DE REPUESTOS

*Spare Parts Set*



Ilustración <i>Picture</i>	Parte N° <i>Part N°</i>	Aplicación <i>Application</i>	Intercambiabilidad <i>Interchangeability</i>
	120241	Kit Anillos Goma y Arandela Inyector MACK GRANITE	
	120012A	Kit Anillos Goma Bombas PES6-P	
	120025	Servikit Inyectores GM	5229649

Todos los artículos en este catálogo no son piezas de refracción genuinas pero perfectamente intercambiables. Los números de piezas de fabricantes son mostrados para información y solamente como propósito de búsqueda.

All items in this catalogue are not genuine spare parts but perfectly interchangeable replacements. Manufacturers' parts numbers are show for information and research purpose only.

### TUERCAS PARA INYECTORES

*Nozzle Nut*

Ilustración <i>Picture</i>	Parte N° <i>Part N°</i>	Dimensiones mm <i>Sizes mm</i>					Aplicación <i>Application</i>
		Øext	Largo	Llave	THR	ØHueco Tobera	
<b>AMBAC</b>							
	140050	17	30.9	Ch 15	0.605" 40 UNS	9.6	Tuerca Inyector Holandesa Motor INTERNATIONAL  NT780118
	140051	20.9	50.5	Ch 19	3/4" 16 UNF	9.6	Tuerca Inyector MACK 315Tobera DLLB155X1  Nt780085
	140162	20.7	49.9	Ch 19	3/4" 16 UNF	9.6	Tuerca Inyector MACK V33 y B43  Nt7876
	140107	17	38.5	Ch 15	0.605" 40 UNS	9.6	Tuerca Inyector AMBAC Tobera 770316  Nt780318

Todos los artículos en este catálogo no son piezas de refracción genuinas pero perfectamente intercambiables. Los números de piezas de fabricantes son mostrados para información y solamente como propósito de búsqueda.

All items in this catalogue are not genuine spare parts but perfectly interchangeable replacements. Manufacturers' parts numbers are show for information and research purpose only.

### TUERCAS PARA INYECTORES

Nozzle Nut

Ilustración <i>Picture</i>	Parte N° <i>Part N°</i>	Dimensiones mm <i>Sizes mm</i>					Aplicación <i>Application</i>
		Øext	Largo	Llave	THR	ØHueco Tobera	
	140009	22	42.5	Ch 20	M19 x 1.25	9.6	Tuerca Inyector FIAT N3 / N7 / IVECO 330.30  2433314034
	140014	20.9	48	Ch 19	M19 x 0.75	10.9	Tuerca Inyector INTERNATIONAL para Tobera DLLA150S815  2433314044
	140173	20.8	49	Ch 19	M19 x 0.75	9.7	Tuerca Inyector BOSCH V MACK III, EM7 - 300 2.0/97  2433349306
	140121	26	50.6	Ch 19	M22 x 1.5	9.7	Tuerca Inyector BOSCH  2433314265
	140054	N/A	55	Es 27	M22 x 1.5  M24 x 2	9.7	Tuerca Inyector OPEL VECTRA  2433458157
	140007	20.9	35.2	Ch 19	M19 x 0.75	9.6	Tuerca Inyector MACK 315 Tobera DLLA160P9 Tuerca Inyector IVECO SCANIA Tobera DLLA155P230  2433314042

Todos los artículos en este catálogo no son piezas de refracción genuinas pero perfectamente intercambiables. Los números de piezas de fabricantes son mostrados para información y solamente como propósito de búsqueda.

All items in this catalogue are not genuine spare parts but perfectly interchangeable replacements. Manufacturers' parts numbers are show for information and research purpose only.



**TUERCAS PARA INYECTORES**
*Nozzle Nut*

Ilustración <i>Picture</i>	Parte N° <i>Part N°</i>	Dimensiones mm <i>Sizes mm</i>					Aplicación <i>Application</i>
		Øext	Largo	Llave	THR	ØHueco Tobera	
	140227	20.8	37.3	Ch 19	M19 x 0.75	9.8	Tuerca Inyector IVECO TURBO DAILY E2  2433349257 2433349483
	140082	20.9	47	Ch 19	M19 x 0.75	9.6	Tuerca Inyector Eurocargo / Eurotrakker / 135.17  2433349225
	140345	N/A	47	Es 27	M22 x 1.5  M24 x 2	14.1	Tuerca Inyector MERCEDES 200D  2433458102
	140347	24.9	52.1	Ch 22	M22 x 1.5	9.7	Tuerca Inyector MERCEDES / DEUTZ  2433349501
	140343	21.3	50	Ch 19	3/4" 16 UNF	9.7	Tuerca Inyector SAME  2433314059
	140543	23.6	41.9	Ch 22	M20 x 1.5	9.7	Tuerca Inyector VOLVO F82  2433314065

Todos los artículos en este catálogo no son piezas de refracción genuinas pero perfectamente intercambiables. Los números de piezas de fabricantes son mostrados para información y solamente como propósito de búsqueda.

All items in this catalogue are not genuine spare parts but perfectly interchangeable replacements. Manufacturers` parts numbers are show for information and research purpose only.

### TUERCAS PARA INYECTORES

Nozzle Nut

Ilustración <i>Picture</i>	Parte N° <i>Part N°</i>	Dimensiones mm <i>Sizes mm</i>					Aplicación <i>Application</i>
		Øext	Largo	Llave	THR	ØHueco Tobera	
	140585	24.2	51.9		M22 x 1.5	9.8	Tuerca Inyector BOSCH  2433314259 2433349477
	140300	21.3	50.8	Ch 19	3/4" 16 UNF	10.8	Tuerca Inyector IHC KHD  2433314152
	140553	21.3	50	Ch 19	3/4" 16 UNF	9.6	Tuerca Inyector FIAT 400-600-1100 / MB 914-84  2433314193
	140554	23.6	25	Ch 22	M20 x 1.5	14.4	Tuerca Inyector DEUTZ  2433349506
	140560	24.7	39	Ch 22	M20 x 1.5	9.7	Tuerca Inyector BOSCH  2433314103
	140591	21.3	54	Ch 19	3/4" 16 UNF	9.6	Tuerca Inyector BOSCH  2433314156

Todos los artículos en este catálogo no son piezas de refracción genuinas pero perfectamente intercambiables. Los números de piezas de fabricantes son mostrados para información y solamente como propósito de búsqueda.

All items in this catalogue are not genuine spare parts but perfectly interchangeable replacements. Manufacturers' parts numbers are show for information and research purpose only.

**TUERCAS PARA INYECTORES**
*Nozzle Nut*

Ilustración <i>Picture</i>	Parte N° <i>Part N°</i>	Dimensiones mm <i>Sizes mm</i>					Aplicación <i>Application</i>
		Øext	Largo	Llave	THR	ØHueco Tobera	
	140589	20.9	47.2	Ch 19	M19 x 0.75	9.6	Tuerca Inyector IVECO 190-48  2433314045
	140548	20.9	35.5	Ch 19	M19 x 0.75	9.6	Tuerca Inyector IVECO TURBO DAYLI  2433349110
	140552	21.4	30	Ch 19	M19 x 0.75	14.4	Tuerca Inyector RENAULT  2433349204
	140541	20.8	37	Ch 19	M19 x 0.75	9.6	Tuerca Inyector SCANIA 143  2433349115
	140233	20.8	45	Ch 19	M19 x 0.75	9.6	Tuerca Inyector V MACK III KBEL137P230  F00ZD20004
	140542	24.6	52	Ch 22	M22 x 1.5	9.6	Tuerca Inyector VOLVO F16  2433349232 2433349502

Todos los artículos en este catálogo no son piezas de refracción genuinas pero perfectamente intercambiables. Los números de piezas de fabricantes son mostrados para información y solamente como propósito de búsqueda.

All items in this catalogue are not genuine spare parts but perfectly interchangeable replacements. Manufacturers' parts numbers are show for information and research purpose only.

### TUERCAS PARA INYECTORES

Nozzle Nut

Ilustración <i>Picture</i>	Parte N° <i>Part N°</i>	Dimensiones mm <i>Sizes mm</i>					Aplicación <i>Application</i>
		Øext	Largo	Llave	THR	ØHueco Tobera	
	140427	20.7	36.7	Ch 15	M19 x 0.75	9.7	Tuerca Inyector BOSCH  2433349446
	140034	21	50	Ch 19	3/4" 16 UNF	9.6	Tuerca Inyector MACK 673 Rosca Gruesa  2433314082
	140015	27	52	Ch 22	M22 x 1.5	9.6	Tuerca Inyector PEGASO Tobera DLLA150S883 Tobera DLLA150S606  2433314165
	140088	20.9	35.5	Ch 19	M19 x 0.75	9.5	Tuerca Inyector IVECO TURBO DAILY E1  2433349131
	140089	22	42.5	Ch 19	M19 x 1.5	9.6	Tuerca Inyector FIAT PLANA  2433314018
	140053	17	39	Ch 15	M15 x 0.5	9.6	Tuerca Inyector MACK 400  2433349104 2433349468

Todos los artículos en este catálogo no son piezas de refracción genuinas pero perfectamente intercambiables. Los números de piezas de fabricantes son mostrados para información y solamente como propósito de búsqueda.

All items in this catalogue are not genuine spare parts but perfectly interchangeable replacements. Manufacturers' parts numbers are show for information and research purpose only.

**TUERCAS PARA INYECTORES**
*Nozzle Nut*

Ilustración <i>Picture</i>	Parte N° <i>Part N°</i>	Dimensiones mm <i>Sizes mm</i>					Aplicación <i>Application</i>
		Øext	Largo	Llave	THR	ØHueco Tobera	
	140078	27.8	50	Ch 22	M24 x 1.5	9.6	Tuerca Inyector MERCEDES  2433317244
	140003	20.9	47.2	Ch 19	M19 x 0.75	9.6	Tuerca Inyector JOHN DEERE Rosca Fina  2433314023
	140076	17	31	Ch 15	M15 x 0.5	9.5	Tuerca Inyector BOSCH Motor CUMMINS  2433314182
	140013	24.7	52	Ch 19	M22 x 1.5	9.6	Tuerca Inyector KOMATZU  2433314153
	140336	20.8	36.2	Ch 15	M19 x 0.75	9.7	Tuerca Inyector CR 0445120.. TECTOR  F00RJ00841
	140544	25	51	Ch 22	M22 x 1.5	9.6	Tuerca Inyector PEGASO / MERCEDES  2433349208 / 2433349135

Todos los artículos en este catálogo no son piezas de refracción genuinas pero perfectamente intercambiables. Los números de piezas de fabricantes son mostrados para información y solamente como propósito de búsqueda.

All items in this catalogue are not genuine spare parts but perfectly interchangeable replacements. Manufacturers' parts numbers are show for information and research purpose only.

### TUERCAS PARA INYECTORES

Nozzle Nut

Ilustración <i>Picture</i>	Parte N° <i>Part N°</i>	Dimensiones mm <i>Sizes mm</i>					Aplicación <i>Application</i>
		Øext	Largo	Llave	THR	ØHueco Tobera	
	140048	24.7	33	Ch 22	M19 x 1.25	14.3	Tuerca Inyector CAV Corta  7008-443A
	140047	24.8	27	Ch 22	M20 x 1.25	14.3	Tuerca Inyector CAV Corta Rosca Guesa  7008-443K
	140158	21.4	40	Ch 19	M19 x 0.75	9.6	Tuerca Inyector FORD 6610-PERKINS
	140123	N/A	51	Ex 27	M22 x 1.5  M24 x 2	5	Tuerca Inyector CAV  7169-349G
	140122	21.5	40	Ch 19	M19 x 0.75	9.9	Tuerca Inyector CAV  7169-412
	140187	20.8	32	Ch 15	M19 x 0.75	10	Tuerca Inyector NEW HOLLAND  7169-625

Todos los artículos en este catálogo no son piezas de refracción genuinas pero perfectamente intercambiables. Los números de piezas de fabricantes son mostrados para información y solamente como propósito de búsqueda.

All items in this catalogue are not genuine spare parts but perfectly interchangeable replacements. Manufacturers' parts numbers are show for information and research purpose only.

**TUERCAS PARA INYECTORES**  
*Nozzle Nut*

Ilustración <i>Picture</i>	Parte N° <i>Part N°</i>	Dimensiones mm <i>Sizes mm</i>					Aplicación <i>Application</i>
		Øext	Largo	Llave	THR	ØHueco Tobera	
	140046	24.8	26.5	Ch 22	M19 x 1.25	14.3	Tuerca Inyector CAV Corta Rosca Fina  7008-443P
	140159	20.8	32.4	Ch 15	M19 x 0.75	9.7	Tuerca Inyector Tractor FORD 7750
	140163	21.4	43.8	Ch 19	M19 x 1.25	10	Tuerca Inyector CAV Tobera BDLL150S6666  7008-187
	140350	20.8	32	Ex 15	M19 x 0.75	10	Tuerca Inyector DELPHI  7169-695
	140580	20.8	40	Ch 19	M19 x 0.75	10	Tuerca Inyector DELPHI  7169-436
	140587	17	32.9	Ch 15	M15 x 0.5	10	Tuerca Inyector DELPHI  7169-513

Todos los artículos en este catálogo no son piezas de refracción genuinas pero perfectamente intercambiables. Los números de piezas de fabricantes son mostrados para información y solamente como propósito de búsqueda.

All items in this catalogue are not genuine spare parts but perfectly interchangeable replacements. Manufacturers' parts numbers are show for information and research purpose only.

### TUERCAS PARA INYECTORES

*Nozzle Nut*

Ilustración <i>Picture</i>	Parte N° <i>Part N°</i>	Dimensiones mm <i>Sizes mm</i>					Aplicación <i>Application</i>
		Øext	Largo	Llave	THR	ØHueco Tobera	
	140494	21.4	26.5	Ch 19	M19 x 1.25	14.4	Tuerca Inyector DELPHI  7008-198

Todos los artículos en este catálogo no son piezas de refracción genuinas pero perfectamente intercambiables. Los números de piezas de fabricantes son mostrados para información y solamente como propósito de búsqueda.

All items in this catalogue are not genuine spare parts but perfectly interchangeable replacements. Manufacturers' parts numbers are show for information and research purpose only.



**TUERCAS PARA INYECTORES**
*Nozzle Nut*

Ilustración <i>Picture</i>	Parte N° <i>Part N°</i>	Dimensiones mm <i>Sizes mm</i>					Aplicación <i>Application</i>
		Øext	Largo	Llave	THR	ØHueco Tobera	
	140093	27.9	40.5		M24 x 1.25	14.3	Tuerca Inyector CUMMINS Motor 210  556894
	140637	27.9	47.7		M24 x 1.25	17	Tuerca Inyector CUMMINS PTD 250/290  185138

Todos los artículos en este catálogo no son piezas de refracción genuinas pero perfectamente intercambiables. Los números de piezas de fabricantes son mostrados para información y solamente como propósito de búsqueda.

All items in this catalogue are not genuine spare parts but perfectly interchangeable replacements. Manufacturers` parts numbers are show for information and research purpose only.

### TUERCAS PARA INYECTORES



*Nozzle Nut*

Ilustración <i>Picture</i>	Parte N° <i>Part N°</i>	Dimensiones mm <i>Sizes mm</i>					Aplicación <i>Application</i>
		Øext	Largo	Llave	THR	ØHueco Tobera	
	140208	16.9	31.4	Ch 14	M15 x 0.5	9.7	Tuerca DENSO TOYOTA DINA  093164-1020
	140160	N/A	35.5	Ch 7/8	M20 x 1.5  M16 x 1	11.7	Tuerca DENSO MITSUBICHI - KIA 2.7
	140161	N/A	34	Ch 7/8	M20 x 1.5  M16 x 0.75	11.4	Tuerca DENSO TOYOTA L2
	140610	16.9	35.5	Ch 14	M15 x 0.5	9.5	Tuerca Inyector DENSO  093164-1660
	140613	21.3	54.5		M19 x 0.75	9.6	Tuerca Inyector DENSO  093164-1740

Todos los artículos en este catálogo no son piezas de refracción genuinas pero perfectamente intercambiables. Los números de piezas de fabricantes son mostrados para información y solamente como propósito de búsqueda.

All items in this catalogue are not genuine spare parts but perfectly interchangeable replacements. Manufacturers' parts numbers are show for information and research purpose only.

**TUERCAS PARA INYECTORES**
*Nozzle Nut*

Ilustración <i>Picture</i>	Parte N° <i>Part N°</i>	Dimensiones mm <i>Sizes mm</i>					Aplicación <i>Application</i>
		Øext	Largo	Llave	THR	ØHueco Tobera	
	140062	30.1	80	Ex 27	M24 x 24G	8	Tuerca GM Inyector Tipo HV  5228102
	140055	30.1	80.3	Ex 27	M24 x 1	8.7	Tuerca GM Inyector Tipo N  5228601

Todos los artículos en este catálogo no son piezas de refracción genuinas pero perfectamente intercambiables. Los números de piezas de fabricantes son mostrados para información y solamente como propósito de búsqueda.

All items in this catalogue are not genuine spare parts but perfectly interchangeable replacements. Manufacturers` parts numbers are show for information and research purpose only.

### TUERCAS PARA INYECTORES

#### Nozzle Nut



Ilustración Picture	Parte N° Part N°	Dimensiones mm Sizes mm					Aplicación Application
		Øext	Largo	Llave	THR	ØHueco Tobera	
	140117	16.9	35.2	Ch 14	M15 x 0.5	9.6	Tuerca ZEXEL MITSUBICHI  150655-1200
	140113	17	31.2	Ch 14	M15 x 0.5	9.6	Tuerca ZEXEL MITSUBICHI CANTER  150655-0000
	130413	20.9	36.4		M19 x 1	9.8	Tuerca ZEXEL Tobera ISUZU DLLA154S334N419  150650-5300
	140209	24	29.9		M19 x 1.5	14.3	Tuerca ZEXEL ISUZU
	140605	N/A	50.8	Ex 27	M24 x 1.5  M22 x 1.5	14	Tuerca ZEXEL Tobera DNOSDN228  150650-7800

Todos los artículos en este catálogo no son piezas de refracción genuinas pero perfectamente intercambiables. Los números de piezas de fabricantes son mostrados para información y solamente como propósito de búsqueda.

All items in this catalogue are not genuine spare parts but perfectly interchangeable replacements. Manufacturers` parts numbers are show for information and research purpose only.

### TUERCAS PARA INYECTORES

*Nozzle Nut*

Ilustración <i>Picture</i>	Parte N° <i>Part N°</i>	Dimensiones mm <i>Sizes mm</i>					Aplicación <i>Application</i>
		Øext	Largo	Llave	THR	ØHueco Tobera	
<b>VARIOS</b>							
	140223	21	40	Ch 19	M19 x 0.75	10.1	Tuerca Tractor Chino
	140556	21.3	53.8	Ch 19	3/4" 16 UNF	9.6	Tuerca Motor SLANZI

Todos los artículos en este catálogo no son piezas de refracción genuinas pero perfectamente intercambiables. Los números de piezas de fabricantes son mostrados para información y solamente como propósito de búsqueda.

All items in this catalogue are not genuine spare parts but perfectly interchangeable replacements. Manufacturers' parts numbers are show for information and research purpose only.

### TUERCAS RETORNO PARA INYECTORES

*Cap Nut*

Ilustración <i>Picture</i>	Parte N° <i>Part N°</i>	Dimensiones mm <i>Sizes mm</i>					Aplicación <i>Application</i>
		Hex	Largo	THR	THR	Llave	
	140116	25.4	22.5	M22 x 1.5	M10 x 1	Ch 1"	Tuerca Retorno Inyector Robert Bosch 973 Rosca Gruesa  2433313111
	140222	25.4	21	M20 x 0.75	M10 x 1	Ch 1"	Tuerca Retorno Inyector AMBAC AKF90S5611A Rosca Fina  Cp7825
	140035	14	25.1	M10 x 1	M10 x 1	Ch 14	Tuerca Retorno Inyector R. BOSCH KBEL90P5/13 MACK 315  2433457054
	140083	17	21	M14 x 0.5	M10 x 1	Ch 17	Tuerca Retorno Inyector AMBAC AKN90SM6546A2  Nt780647
	140689	17	35.2	1/2" 20 UNF	M10 x 1	Ch 17	Tuerca Retorno Inyector AMBAC AKN90SM6546A2
	140043	12.7	10.5	M8 x 1.25		Ch 1/2	Tuerca Retorno Inyector FIAT 682N3 OKLL108S2973  10183011

Todos los artículos en este catálogo no son piezas de refracción genuinas pero perfectamente intercambiables. Los números de piezas de fabricantes son mostrados para información y solamente como propósito de búsqueda.

All items in this catalogue are not genuine spare parts but perfectly interchangeable replacements. Manufacturers` parts numbers are show for information and research purpose only.

### TUERCAS RETORNO PARA INYECTORES

*Cap Nut*



Ilustración <i>Picture</i>	Parte N° <i>Part N°</i>	Dimensiones mm <i>Sizes mm</i>					Aplicación <i>Application</i>
		Hex	Largo	THR	THR	Llave	
	140125	19	24	M15 x 0.75	M8 x 1.25	Ch 19	Tuerca Retorno Inyector FIAT 693N7 0431204055  7722041
	140164	19	24	M15 x 0.75	M8 x 1	Ch 19	Tuerca Retorno Inyector FIAT 693N7
	140609	22	27.7	M22 x 1.5	M8 x 1	Ch 22	Tuerca Retorno Inyector OM
	140577	25.4	31	M21 x 1.5	5/16" 24 UNF	Ch 1"	Tuerca Retorno Inyector FORD  7008-925C
	140617	25	30	M21 x 1.5	M8 x 0.75	Ch 25	Tuerca Retorno Inyector FORD  7008-925B
	110156	25.4	27.1	M21 x 1.5	M8 x 0.75	Ch 1"	Tuerca Retorno Inyector PERKINS  7008-902

Todos los artículos en este catálogo no son piezas de refracción genuinas pero perfectamente intercambiables. Los números de piezas de fabricantes son mostrados para información y solamente como propósito de búsqueda.

All items in this catalogue are not genuine spare parts but perfectly interchangeable replacements. Manufacturers' parts numbers are show for information and research purpose only.

**PLATO O DISCO PARA INYECTORES**

*Spacers*

Ilustración <i>Picture</i>	Parte N° <i>Part N°</i>	Dimensiones mm <i>Sizes mm</i>		Aplicación <i>Application</i>	Intercambiabilidad <i>Interchangeability</i>
		Øext	L		
	140012	17.3	3.8	Plato Inyector MACK 315 Americian BOSCH Tobera DLLB155X1	Sr780083
	140011	14.6	3.5	Plato Inyector AMERICAN BOSCH Tipo Holandesa Tobera ADB152M165-7	Sr780117

Todos los artículos en este catálogo no son piezas de refracción genuinas pero perfectamente intercambiables. Los números de piezas de fabricantes son mostrados para información y solamente como propósito de búsqueda.

All items in this catalogue are not genuine spare parts but perfectly interchangeable replacements. Manufacturers' parts numbers are show for information and research purpose only.



**PLATO O DISCO PARA INYECTORES**
*Spacers*

Ilustración <i>Picture</i>	Parte N° <i>Part N°</i>	Dimensiones mm <i>Sizes mm</i>		Aplicación <i>Application</i>	Intercambiabilidad <i>Interchangeability</i>
		Øext	L		
	140016	18	5	Plato Inyector MACK 315 Robert Bosch Tobera DLLA160P9	2430136121 2430136166 2430136078
	140119	18	5	Plato Inyector Mercedes Tobera DLLA142P731	2430136612
	140019	18	5	Plato Inyector JOHN DEERE - IVECO FIAT 135.17	2430136085
	140210	19.9	9	Plato Inyector BOSCH PEGASO Tobera DLL150S606	2430136115
	140084	14.3	3.1	Plato Inyector BOSCH FORD Cargo 815 MACK 400 - V MACK II	2430134023 2430134018 2430134010
	140077	21.9	9	Plato Inyector BOSCH	2430136017 2430136191
	140021	20	9	Plato Inyector BOSCH DEUTZ / PEGASO	2430136202 2430136015

Todos los artículos en este catálogo no son piezas de refracción genuinas pero perfectamente intercambiables. Los números de piezas de fabricantes son mostrados para información y solamente como propósito de búsqueda.

All items in this catalogue are not genuine spare parts but perfectly interchangeable replacements. Manufacturers' parts numbers are show for information and research purpose only.

**PLATO O DISCO PARA INYECTORES**

*Spacers*



Ilustración <i>Picture</i>	Parte N° <i>Part N°</i>	Dimensiones mm <i>Sizes mm</i>		Aplicación <i>Application</i>	Intercambiabilidad <i>Interchangeability</i>
		Øext	L		
	140211	20	9	Plato Inyector BOSCH PEGASO Tobera DLLA150S883	2430136133 2430136108
	140120	17.9	7	Plato Inyector MACK - Renault - V MACK III	2430136221 F00ZZ0003
	140348	20	8.8	Plato Inyector BOSCH MERCEDES	2430136031
	140586	19.9	8.9	Plato Inyector BOSCH	2430136206
	140354	20	7	Plato Inyector BOSCH KCA..S	2430136145 7169-380
	140381	17.8	7	Plato Inyector BOSCH STRALIS PDE 100	F018B06804

Todos los artículos en este catálogo no son piezas de refracción genuinas pero perfectamente intercambiables. Los números de piezas de fabricantes son mostrados para información y solamente como propósito de búsqueda.

All items in this catalogue are not genuine spare parts but perfectly interchangeable replacements. Manufacturers` parts numbers are show for information and research purpose only.

**PLATO O DISCO PARA INYECTORES**

*Spacers*

Ilustración <i>Picture</i>	Parte N° <i>Part N°</i>	Dimensiones mm <i>Sizes mm</i>		Aplicación <i>Application</i>	Intercambiabilidad <i>Interchangeability</i>
		Øext	L		
	140106	19.7	9	Plato Inyector DELPHI FORD	7169-408
	140384	14.4	3.5	Plato Inyector DELPHI PERKINS	7169-453

Todos los artículos en este catálogo no son piezas de refracción genuinas pero perfectamente intercambiables. Los números de piezas de fabricantes son mostrados para información y solamente como propósito de búsqueda.

All items in this catalogue are not genuine spare parts but perfectly interchangeable replacements. Manufacturers` parts numbers are show for information and research purpose only.

**PLATO O DISCO PARA INYECTORES**

*Spacers*



Ilustración <i>Picture</i>	Parte N° <i>Part N°</i>	Dimensiones mm <i>Sizes mm</i>		Aplicación <i>Application</i>	Intercambiabilidad <i>Interchangeability</i>
		Øext	L		
	140186	14.3	3	Plato Inyector DENSO TOYOTA DYNA Tobera DLLA150P59	093221-0150
	140614	17.9	5.6	Plato Inyector NIPPON DENSO	093220-0120
	140611	14.6	3.5	Plato Inyector NIPPON DENSO	093221-0210
	140601	14.3	3	Plato Inyector NIPPON DENSO MITSUBICHI - KIA 2.7	

Todos los artículos en este catálogo no son piezas de refracción genuinas pero perfectamente intercambiables. Los números de piezas de fabricantes son mostrados para información y solamente como propósito de búsqueda.

All items in this catalogue are not genuine spare parts but perfectly interchangeable replacements. Manufacturers` parts numbers are show for information and research purpose only.

**PLATO O DISCO PARA INYECTORES**

*Spacers*

Ilustración <i>Picture</i>	Parte N° <i>Part N°</i>	Dimensiones mm <i>Sizes mm</i>		Aplicación <i>Application</i>	Intercambiabilidad <i>Interchangeability</i>
		Øext	L		
	140097	14.3	3	Plato Inyector ZEXEL MITSUBISHI CANTER	150524 - 4200
	140606	19.9	9	Plato Inyector ZEXEL Tobera DNO5DN228	150524 - 0600

Todos los artículos en este catálogo no son piezas de refracción genuinas pero perfectamente intercambiables. Los números de piezas de fabricantes son mostrados para información y solamente como propósito de búsqueda.

All items in this catalogue are not genuine spare parts but perfectly interchangeable replacements. Manufacturers` parts numbers are show for information and research purpose only.

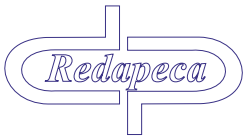

**PLATO O DISCO PARA INYECTORES**

*Spacers*

Ilustración <i>Picture</i>	Parte N° <i>Part N°</i>	Dimensiones mm <i>Sizes mm</i>		Aplicación <i>Application</i>	Intercambiabilidad <i>Interchangeability</i>
		Øext	L		
Varios					

Todos los artículos en este catálogo no son piezas de refracción genuinas pero perfectamente intercambiables. Los números de piezas de fabricantes son mostrados para información y solamente como propósito de búsqueda.

All items in this catalogue are not genuine spare parts but perfectly interchangeable replacements. Manufacturers' parts numbers are show for information and research purpose only.

**ESPIGA U HONGO PARA INYECTORES**

*Pressure Pin*

Ilustración <i>Picture</i>	Parte N° <i>Part N°</i>	Dimensiones mm <i>Sizes mm</i>		Aplicación <i>Application</i>	Intercambiabilidad <i>Interchangeability</i>
		Øext	L		
	140005	6.9	4	Hongo Inyector AMBAC MACK 315	GU780081

Todos los artículos en este catálogo no son piezas de refracción genuinas pero perfectamente intercambiables. Los números de piezas de fabricantes son mostrados para información y solamente como propósito de búsqueda.

All items in this catalogue are not genuine spare parts but perfectly interchangeable replacements. Manufacturers` parts numbers are show for information and research purpose only.

### ESPIGA U HONGO PARA INYECTORES

*Pressure Pin*

Ilustración <i>Picture</i>	Parte N° <i>Part N°</i>	Dimensiones mm <i>Sizes mm</i>		Aplicación <i>Application</i>	Intercambiabilidad <i>Interchangeability</i>
		Øext	L		
	140006	9	5.3	Hongo Inyector BOSCH MACK 315 / FORD 7000	2433120106
	140017	9.4	6.6	Hongo Inyector BOSCH JHON DEERE	2433124007
	140079	9.1	6	Hongo Inyector BOSCH IVECO Turbo Daily	2433124388
	140101	7.25	5.8	Hongo Inyector BOSCH MACK 400	2433124446
	140039	9.4	6.8	Hongo Inyector IVECO135.17 EUROTRAKKER Tobera DLLA143S1302	2433124038
	140052	7.25	4.6	Hongo Inyector BOSCH MACK 400 Tobera DLLA155P179 Tobera DSLA145P380	2433120108
	140155	8.1	6	Hongo Inyector BOSCH MERCEDES / SCANIA	2433124376 2433124394



Todos los artículos en este catálogo no son piezas de refracción genuinas pero perfectamente intercambiables. Los números de piezas de fabricantes son mostrados para información y solamente como propósito de búsqueda.

All items in this catalogue are not genuine spare parts but perfectly interchangeable replacements. Manufacturers' parts numbers are show for information and research purpose only.



**ESPIGA U HONGO PARA INYECTORES**

*Pressure Pin*

Ilustración <i>Picture</i>	Parte N° <i>Part N°</i>	Dimensiones mm <i>Sizes mm</i>		Aplicación <i>Application</i>	Intercambiabilidad <i>Interchangeability</i>
		Øext	L		
<b>BOSCH</b>					
	140018	11	11	Hongo Inyector BOSCH PEGASO Tobera DLL150S606	2433124096
	140157	7.95	8	Hongo Inyector BOCHS V MACK III Tobera DSLA140P741 ToberaDLLA140P1420	2433124369
	140572	7.95	8	Hongo Inyector PDE 100 STRALIS	F00ZB20001

Todos los artículos en este catálogo no son piezas de refracción genuinas pero perfectamente intercambiables. Los números de piezas de fabricantes son mostrados para información y solamente como propósito de búsqueda.

All items in this catalogue are not genuine spare parts but perfectly interchangeable replacements. Manufacturers` parts numbers are show for information and research purpose only.

### ESPIGA U HONGO PARA INYECTORES

*Pressure Pin*

Ilustración <i>Picture</i>	Parte N° <i>Part N°</i>	Dimensiones mm <i>Sizes mm</i>		Aplicación <i>Application</i>	Intercambiabilidad <i>Interchangeability</i>
		Øext	L		
	140351	7.55	6	Hongo Inyector DELPHI	7169-668

Todos los artículos en este catálogo no son piezas de refracción genuinas pero perfectamente intercambiables. Los números de piezas de fabricantes son mostrados para información y solamente como propósito de búsqueda.

All items in this catalogue are not genuine spare parts but perfectly interchangeable replacements. Manufacturers' parts numbers are show for information and research purpose only.

## ESPIGA U HONGO PARA INYECTORES

*Pressure Pin*

Ilustración <i>Picture</i>	Parte N° <i>Part N°</i>	Dimensiones mm <i>Sizes mm</i>		Aplicación <i>Application</i>	Intercambiabilidad <i>Interchangeability</i>
		Øext	L		
FIAT					
	140099	13.3	92.1	Espiga u Hongo c/Espiga Inyector FIAT 682N3 - N7	756177

Todos los artículos en este catálogo no son piezas de refracción genuinas pero perfectamente intercambiables. Los números de piezas de fabricantes son mostrados para información y solamente como propósito de búsqueda.

All items in this catalogue are not genuine spare parts but perfectly interchangeable replacements. Manufacturers' parts numbers are show for information and research purpose only.

### ESPIGA U HONGO PARA INYECTORES

*Pressure Pin*



Ilustración <i>Picture</i>	Parte N° <i>Part N°</i>	Dimensiones mm <i>Sizes mm</i>		Aplicación <i>Application</i>	Intercambiabilidad <i>Interchangeability</i>
		Øext	L		
<b>DENSO</b>					
	140156	7.3	6	Hongo Inyector DENSO TOYOTA DYNA	093121 - 0480
	140602	7.55	6	Hongo Inyector DENSO MITSUBICHI / KIA 2.7	

Todos los artículos en este catálogo no son piezas de refracción genuinas pero perfectamente intercambiables. Los números de piezas de fabricantes son mostrados para información y solamente como propósito de búsqueda.

All items in this catalogue are not genuine spare parts but perfectly interchangeable replacements. Manufacturers' parts numbers are show for information and research purpose only.

**ESPIGA U HONGO PARA INYECTORES**

*Pressure Pin*

Ilustración <i>Picture</i>	Parte N° <i>Part N°</i>	Dimensiones mm <i>Sizes mm</i>		Aplicación <i>Application</i>	Intercambiabilidad <i>Interchangeability</i>
		Øext	L		
	140111	7.3	6	Hongo Inyector ZEXEL MITSUBISHI CANTER	150515-9900
	140607	11.25	11.75	Hongo Inyector ZEXEL ISUZU Tobera DN228	150510-0700

Todos los artículos en este catálogo no son piezas de refracción genuinas pero perfectamente intercambiables. Los números de piezas de fabricantes son mostrados para información y solamente como propósito de búsqueda.

All items in this catalogue are not genuine spare parts but perfectly interchangeable replacements. Manufacturers` parts numbers are show for information and research purpose only.

### RESORTE PARA INYECTORES

*Injector Spring*

Ilustración <i>Picture</i>	Parte N° <i>Part N°</i>	Dimensiones mm <i>Sizes mm</i>				Aplicación <i>Application</i>
		Øext	Øext	Øhilo	L	
<b>AMBAC</b> 	140004	7.7	3.3	2.2	27.4	Resorte Inyector AMBAC Sp780080
	140295	14.35	8	3.2	28	Resorte Inyector AMBAC WSF2044A1X

Todos los artículos en este catálogo no son piezas de refracción genuinas pero perfectamente intercambiables. Los números de piezas de fabricantes son mostrados para información y solamente como propósito de búsqueda.

All items in this catalogue are not genuine spare parts but perfectly interchangeable replacements. Manufacturers' parts numbers are show for information and research purpose only.

**RESORTE PARA INYECTORES**
*Injector Spring*

Ilustración Picture	Parte N° Part N°	Dimensiones mm Sizes mm				Aplicación Application
		Øext	Øext	Øhilo	L	
<b>BOSCH</b>						
	131692	8.8	4.1	2.35	30.6	Resorte Inyector BOSCH V MACK III / SCANIA  2434614040 / 2434614055
	140037	9.8	4.8	2.5	31.7	Resorte Inyector BOSCH MACK 315 TOBERA DLLA160P9 243461415 / 2434614022
	140085	11.7	5.7	3	29.6	Resorte Inyector BOSCH PEGASO  2434619017
	140086	9.9	4.5	2.7	30	Resorte Inyector BOSCH JOHN DEERE  2434619040
	140087	10	4.2	2.9	30	Resorte Inyector BOSCH  2434619044 / 2434619073
	140100	7.5	3.5	2	27.7	Resorte Inyector BOSCH MACK 400  2434614020 / 2434614021
	140000	9.9	4.9	2.5	31.7	Resorte Inyector BOSCH SCANIA Tobera DLLA155P230 2434614027
	140131	9.8	4.8	2.5	30	Resorte Inyector BOSCH IVECO TURBO DAILY E2  2434614042
	140132	7.4	3.2	2.1	27.1	Resorte Inyector BOSCH CUMMINS  2434614028

Todos los artículos en este catálogo no son piezas de refracción genuinas pero perfectamente intercambiables. Los números de piezas de fabricantes son mostrados para información y solamente como propósito de búsqueda.

All items in this catalogue are not genuine spare parts but perfectly interchangeable replacements. Manufacturers` parts numbers are show for information and research purpose only.

### RESORTE PARA INYECTORES

*Injector Spring*

Ilustración <i>Picture</i>	Parte N° <i>Part N°</i>	Dimensiones mm <i>Sizes mm</i>				Aplicación <i>Application</i>
		Øext	Øext	Øhilo	L	
	131596	10	4.4	2.8	30	Resorte Inyector BOSCH EUROTRAKER 2434614017
	140188	13.6	6.6	3.5	27.2	Resorte Inyector BOSCH 2434614011
	140349	11.8	5.8	3	22	Resorte Inyector BOSCH 2434614010
	140356	11.9	5.3	3.3	30.25	Resorte Inyector BOSCH 2434619047

Todos los artículos en este catálogo no son piezas de refracción genuinas pero perfectamente intercambiables. Los números de piezas de fabricantes son mostrados para información y solamente como propósito de búsqueda.

All items in this catalogue are not genuine spare parts but perfectly interchangeable replacements. Manufacturers` parts numbers are show for information and research purpose only.



**RESORTE PARA INYECTORES**  
*Injector Spring*

Ilustración <i>Picture</i>	Parte N° <i>Part N°</i>	Dimensiones mm <i>Sizes mm</i>				Aplicación <i>Application</i>
		Øext	Øext	Øhilo	L	
DELPHI						
	140352	7.5	3.3	2.1	30.2	Resorte Inyector DELPHI  7169-669
	140582	9.6	4.1	2.75	32.5	Resorte Inyector DELPHI  7169-269

Todos los artículos en este catálogo no son piezas de refracción genuinas pero perfectamente intercambiables. Los números de piezas de fabricantes son mostrados para información y solamente como propósito de búsqueda.

All items in this catalogue are not genuine spare parts but perfectly interchangeable replacements. Manufacturers' parts numbers are show for information and research purpose only.

### RESORTE PARA INYECTORES

*Injector Spring*

Ilustración <i>Picture</i>	Parte N° <i>Part N°</i>	Dimensiones mm <i>Sizes mm</i>				Aplicación <i>Application</i>
		Øext	Øext	Øhilo	L	
<b>DENSO</b>						
	140600	7.25	3.35	1.95	24.9	Resorte Inyector DENSO TOYOTA DINA  093127-0410
	140612	5.9	2.5	1.7	21.9	Resorte Inyector DENSO  093127-0520
	140615	10	4.3	2.9	34.5	Resorte Inyector DENSO  093127-0270
	140616	9.3	4.3	2.5	27.5	Resorte Inyector DENSO  093127-0510

Todos los artículos en este catálogo no son piezas de refracción genuinas pero perfectamente intercambiables. Los números de piezas de fabricantes son mostrados para información y solamente como propósito de búsqueda.

All items in this catalogue are not genuine spare parts but perfectly interchangeable replacements. Manufacturers` parts numbers are show for information and research purpose only.

**RESORTE PARA INYECTORES**

*Injector Spring*



Ilustración <i>Picture</i>	Parte N° <i>Part N°</i>	Dimensiones mm <i>Sizes mm</i>				Aplicación <i>Application</i>
		Øext	Øext	Øhilo	L	
FIAT						
	140124	7.25	3.35	1.95	24.9	Resorte Inyector FIAT  772038

Todos los artículos en este catálogo no son piezas de refracción genuinas pero perfectamente intercambiables. Los números de piezas de fabricantes son mostrados para información y solamente como propósito de búsqueda.

All items in this catalogue are not genuine spare parts but perfectly interchangeable replacements. Manufacturers' parts numbers are show for information and research purpose only.

### RESORTE PARA INYECTORES

*Injector Spring*

Ilustración <i>Picture</i>	Parte N° <i>Part N°</i>	Dimensiones mm <i>Sizes mm</i>				Aplicación <i>Application</i>
		Øext	Øext	Øhilo	L	
<b>GM</b>						
	140061	4.0	2.4	0.8	7.0	Resorte Tobera Inyector HV  5227210
	140071	26.2	19.2	3.5	38.7	Resorte Taquete Inyector Tipo N  5228739

Todos los artículos en este catálogo no son piezas de refracción genuinas pero perfectamente intercambiables. Los números de piezas de fabricantes son mostrados para información y solamente como propósito de búsqueda.

All items in this catalogue are not genuine spare parts but perfectly interchangeable replacements. Manufacturers' parts numbers are show for information and research purpose only.

**RESORTE PARA INYECTORES**

*Injector Spring*

Ilustración <i>Picture</i>	Parte N° <i>Part N°</i>	Dimensiones mm <i>Sizes mm</i>				Aplicación <i>Application</i>
		Øext	Øext	Øhilo	L	
ZEXEL 	140608	11.75	5.75	3	22.5	Resorte Inyector ZEXEL Tobera DN0SDN228 10562-3100 / 9431610140

Todos los artículos en este catálogo no son piezas de refracción genuinas pero perfectamente intercambiables. Los números de piezas de fabricantes son mostrados para información y solamente como propósito de búsqueda.

All items in this catalogue are not genuine spare parts but perfectly interchangeable replacements. Manufacturers` parts numbers are show for information and research purpose only.



**RESORTE PARA INYECTORES**
*Injector Spring*

Ilustración <i>Picture</i>	Parte N° <i>Part N°</i>	Dimensiones mm <i>Sizes mm</i>				Aplicación <i>Application</i>
		Øext	Øext	Øhilo	L	
<b>VARIOS</b>						

Todos los artículos en este catálogo no son piezas de refracción genuinas pero perfectamente intercambiables. Los números de piezas de fabricantes son mostrados para información y solamente como propósito de búsqueda.

All items in this catalogue are not genuine spare parts but perfectly interchangeable replacements. Manufacturers` parts numbers are show for information and research purpose only.

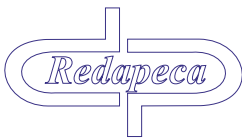
**PARTES DE INYECTOR TIPO LÁPIZ**  
Pencil Type Injector Parts

**Ilustración**  
*Picture*

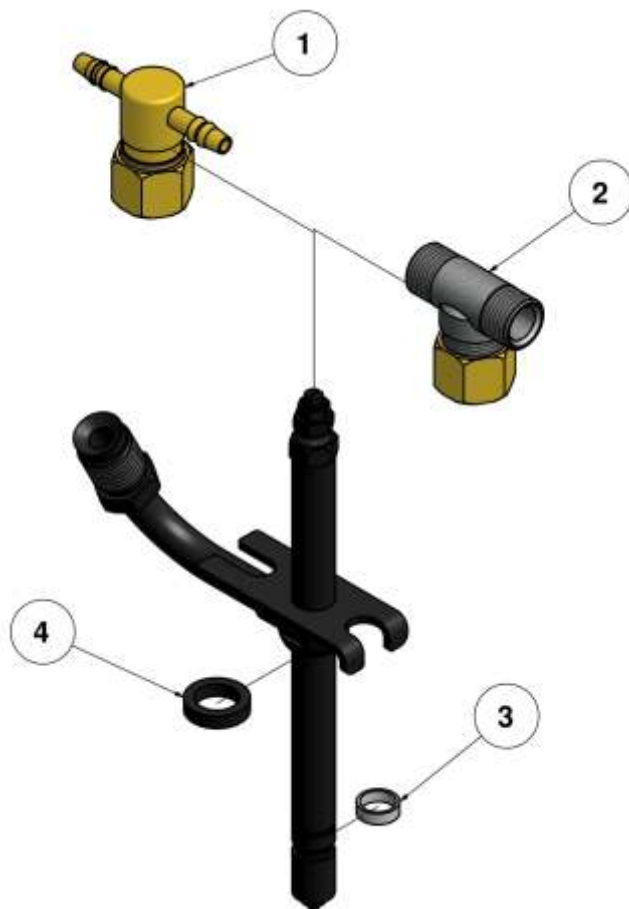

Ref. N°	Parte N° Part N°	Aplicación Application	Intercambiabilidad Interchangeability
1	130441	Tee de Metal	17722
2	140234	Tee de Aluminio	31286
3	140080	Anillo Inyector Lápiz STANADYNE Blanco	16389
4	140118	Anillo Inyector Lápiz STANADYNE Negro	16168
4	140248	Anillo Inyector Lápiz STANADYNE Verde	20628

Todos los artículos en este catálogo no son piezas de refracción genuinas pero perfectamente intercambiables. Los números de piezas de fabricantes son mostrados para información y solamente como propósito de búsqueda.

All items in this catalogue are not genuine spare parts but perfectly interchangeable replacements. Manufacturers` parts numbers are show for information and research purpose only.

**PARTES DE INYECTOR GM**  
GM Injector Parts

**Ilustración**  
*Picture*

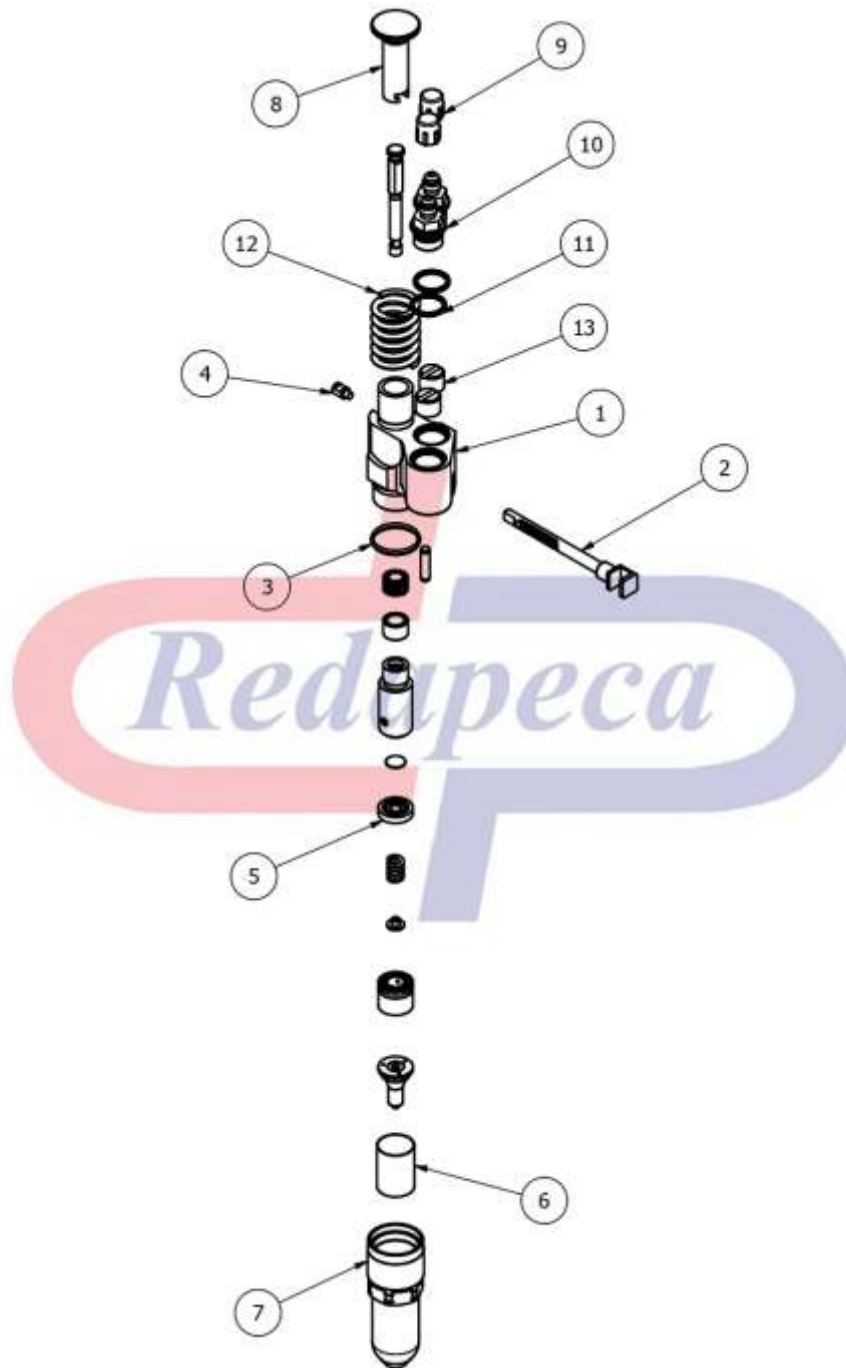

Todos los artículos en este catálogo no son piezas de refracción genuinas pero perfectamente intercambiables. Los números de piezas de fabricantes son mostrados para información y solamente como propósito de búsqueda.

All items in this catalogue are not genuine spare parts but perfectly interchangeable replacements. Manufacturers` parts numbers are show for information and research purpose only.



**PARTES DE INYECTOR GM**  
GM Injector Parts

<b>Ref. N°</b>	<b>Parte N° Part N°</b>	<b>Aplicación Application</b>	<b>Intercambiabilidad Interchangeability</b>
1		Inyector GM	52228760
2	140060	Cremallera Inyector HV/N GM	5226719
3	140643	Anillo Goma Inyector GM	5229167
4	140213	Pin Inyector Serie HV/S/N/92	5228608
5	140041	Plato Válvula Inyector Tipo N GM	5228696
6	140619	Deflector Inyector HV GM	5228109
7	140055	Tuerca Inyector GM	5228601
8	140063	Taquete Inyector Tipo N GM	5228104
9	140641	Tapón Plástico Inyector GM	5226414
10	140597	Conector Inyector HV/N/S GM	5228588
11	150140/1.5	Arandela Cobre 19x16x1.5	5226186
12	140071	Resorte Taquete Iny Tipo N GM	5228739
13	140642	Filtro Inyector GM	5228587
	120025	Servikit Inyectores GM	5229649

Nota:

El servikit 120025 esta conformado por los item 3, 9, 11 y 13.

Todos los artículos en este catálogo no son piezas de refracción genuinas pero perfectamente intercambiables. Los números de piezas de fabricantes son mostrados para información y solamente como propósito de búsqueda.

All items in this catalogue are not genuine spare parts but perfectly interchangeable replacements. Manufacturers` parts numbers are show for information and research purpose only.

**PARTES DE INYECTOR AKF90S5611A**  
AKF90S5611A Injector Parts

**Ilustración**  
*Picture*



Todos los artículos en este catálogo no son piezas de refracción genuinas pero perfectamente intercambiables. Los números de piezas de fabricantes son mostrados para información y solamente como propósito de búsqueda.

All items in this catalogue are not genuine spare parts but perfectly interchangeable replacements. Manufacturers` parts numbers are show for information and research purpose only.

**PARTES DE INYECTOR AKF90S5611A**  
AKF90S5611A Injector Parts

<b>Ref. N°</b>	<b>Parte N° Part N°</b>	<b>Aplicación Application</b>	<b>Intercambiabilidad Interchangeability</b>
1		Inyector MACK 673 AMBAC	AKF90S5611A
2	132083	Guía Tobera Inyector AMBAC	PN789
3	140162	Tuerca Inyector MACK V33/B43	NT7876
4	140128/1.5	Arandela Cobre Punta MACK	GA770009
4	140128/1.5AC	Arandela Acero Punta MACK	
5	140038	Niplex M10x1 Retorno	SC780649
6	140096/0.8	Arandela Cobre 14x10x0.8 Retorno	GA404119
6	140096/0.8AL	Arandela Aluminio 14x10x0.8 Retorno	
7	140222	Tuerca Retorno Inyector 673 R/Fina	CP7825
8	140295	Resorte Inyector MACK 673 Ambac	WSF2044A1X

Todos los artículos en este catálogo no son piezas de refracción genuinas pero perfectamente intercambiables. Los números de piezas de fabricantes son mostrados para información y solamente como propósito de búsqueda.

All items in this catalogue are not genuine spare parts but perfectly interchangeable replacements. Manufacturers` parts numbers are show for information and research purpose only.

**PARTES DE INYECTOR AKN90M6425A**  
AKN90M6425A Injector Parts

**Ilustración**  
*Picture*

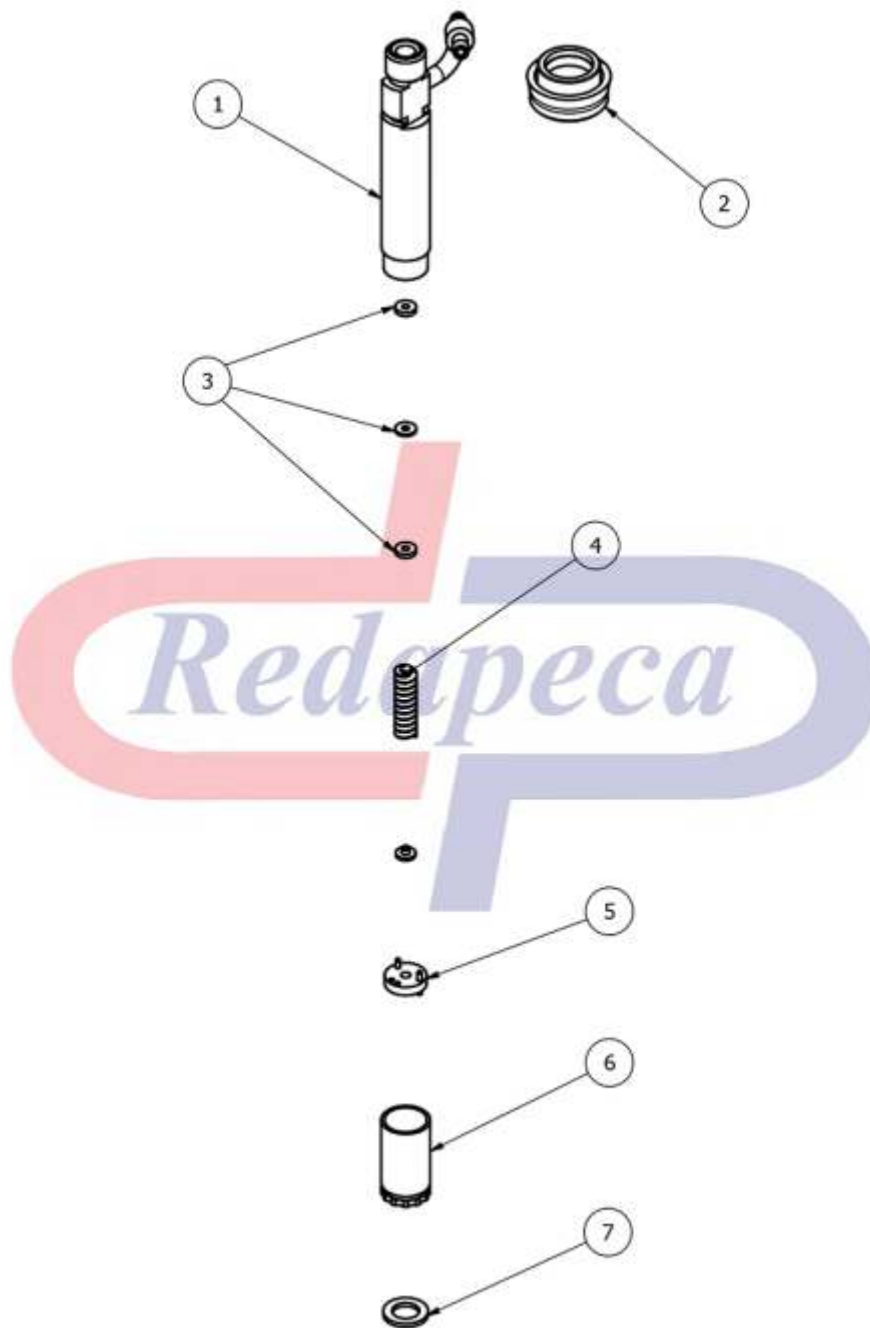

Todos los artículos en este catálogo no son piezas de refracción genuinas pero perfectamente intercambiables. Los números de piezas de fabricantes son mostrados para información y solamente como propósito de búsqueda.

All items in this catalogue are not genuine spare parts but perfectly interchangeable replacements. Manufacturers` parts numbers are show for information and research purpose only.

**PARTES DE INYECTOR AKN90M6425A**  
AKN90M6425A Injector Parts

<b>Ref. N°</b>	<b>Parte N° Part N°</b>	<b>Aplicación Application</b>	<b>Intercambiabilidad Interchangeability</b>
1		Inyector Tipo Holandesa INT 466	AKN90M6425A
2	140102	Guardapolvo Inyector Holandesa	682810C1
3	140025	Espesor Iny 7.5x3.6x0.05 315/400	Sr780058
3	140026	Espesor Iny 7.5x3.6x0.1 315/400	Sr780060
3	140027	Espesor Iny 7.5x3.6x0.2 315/400	Sr780068
3	140066	Espesor Iny 7.5x3.6x0.3 315/400	
3	140130	Espesor Iny 7.5x3.6x0.45 315/400	
3	140148	Espesor Iny 7.5x3.6x0.5 315/400	
3	140177	Espesor Iny 7.5x3.6x0.55 315/400	
3	140178	Espesor Iny 7.5x3.6x0.6 315/400	
3	140179	Espesor Iny 7.5x3.6x0.65 315/400	
3	140190	Espesor Iny 7.5x3.6x0.7 315/400	
3	140191	Espesor Iny 7.5x3.6x0.75 315/400	
3	140192	Espesor Iny 7.5x3.6x0.8 315/400	
3	140193	Espesor Iny 7.5x3.6x0.85 315/400	
3	140195	Espesor Iny 7.5x3.6x0.9 315/400	
3	140218	Espesor Iny 7.5x3.6x0.95 315/400	
3	140228	Espesor Iny 7.5x3.6x1 315/400	
3	140229	Espesor Iny 7.5x3.6x1.05 315/400	
3	140230	Espesor Iny 7.5x3.6x1.1 315/400	
3	140250	Espesor Iny 7.5x3.6x1.2 315/400	
3	140251	Espesor Iny 7.5x3.6x1.25 315/400	
3	140252	Espesor Iny 7.5x3.6x1.3 315/400	
3	140253	Espesor Iny 7.5x3.6x1.35 315/400	
3	140254	Espesor Iny 7.5x3.6x1.4 315/400	
3	140255	Espesor Iny 7.5x3.6x1.45 315/400	
3	140256	Espesor Iny 7.5x3.6x1.45 315/400	
4	140004	Resorte Inyector Tipo 100	SP780080
5	140011	Plato Inyector Holandesa	SR780117
6	140050	Tuerca Inyector Holandesa	NT780118
7	150103/1.5	Arandela Cobre 15.6x9.5x1.5	GA770056

Todos los artículos en este catálogo no son piezas de refracción genuinas pero perfectamente intercambiables. Los números de piezas de fabricantes son mostrados para información y solamente como propósito de búsqueda.

All items in this catalogue are not genuine spare parts but perfectly interchangeable replacements. Manufacturers` parts numbers are show for information and research purpose only.

**PARTES DE INYECTOR AKN90SM6606**  
AKN90SM6606 Injector Parts

**Ilustración**  
*Picture*

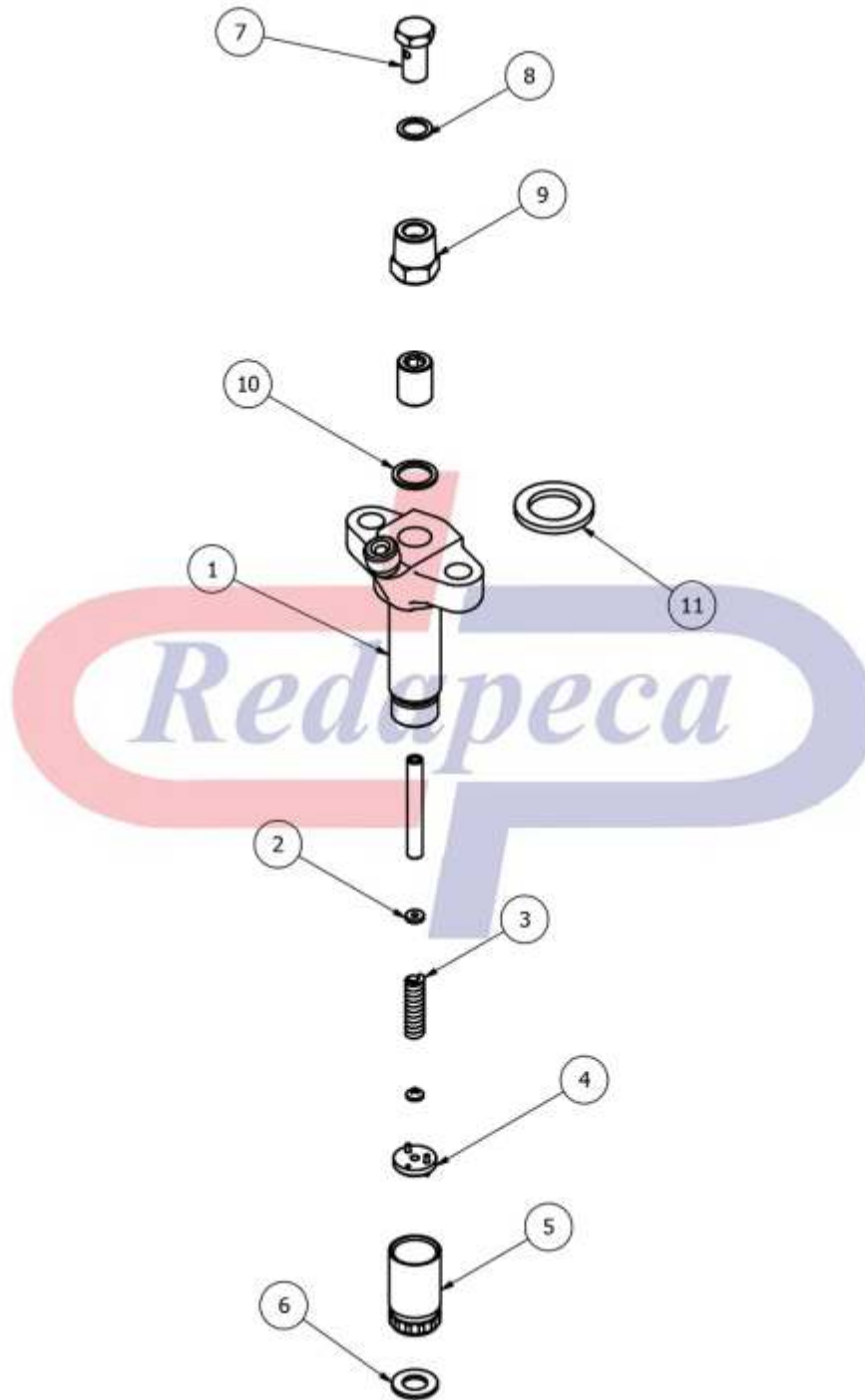

Todos los artículos en este catálogo no son piezas de refracción genuinas pero perfectamente intercambiables. Los números de piezas de fabricantes son mostrados para información y solamente como propósito de búsqueda.

All items in this catalogue are not genuine spare parts but perfectly interchangeable replacements. Manufacturers` parts numbers are show for information and research purpose only.

**PARTES DE INYECTOR AKN90SM6606**  
AKN90SM6606 Injector Parts

<b>Ref. N°</b>	<b>Parte N° Part N°</b>	<b>Aplicación Application</b>	<b>Intercambiabilidad Interchangeability</b>
1		Inyector MACK 315 AMBAC	AKN90SM6606
2	140025	Espesor Iny 7.5x3.6x0.05 315/400	Sr780058
2	140026	Espesor Iny 7.5x3.6x0.1 315/400	Sr780060
2	140027	Espesor Iny 7.5x3.6x0.2 315/400	Sr780068
2	140066	Espesor Iny 7.5x3.6x0.3 315/400	
2	140130	Espesor Iny 7.5x3.6x0.45 315/400	
2	140148	Espesor Iny 7.5x3.6x0.5 315/400	
2	140177	Espesor Iny 7.5x3.6x0.55 315/400	
2	140178	Espesor Iny 7.5x3.6x0.6 315/400	
2	140179	Espesor Iny 7.5x3.6x0.65 315/400	
2	140190	Espesor Iny 7.5x3.6x0.7 315/400	
2	140191	Espesor Iny 7.5x3.6x0.75 315/400	
2	140192	Espesor Iny 7.5x3.6x0.8 315/400	
2	140193	Espesor Iny 7.5x3.6x0.85 315/400	
2	140195	Espesor Iny 7.5x3.6x0.9 315/400	
2	140218	Espesor Iny 7.5x3.6x0.95 315/400	
2	140228	Espesor Iny 7.5x3.6x1 315/400	
2	140229	Espesor Iny 7.5x3.6x1.05 315/400	
2	140230	Espesor Iny 7.5x3.6x1.1 315/400	
2	140250	Espesor Iny 7.5x3.6x1.2 315/400	
2	140251	Espesor Iny 7.5x3.6x1.25 315/400	
2	140252	Espesor Iny 7.5x3.6x1.3 315/400	
2	140253	Espesor Iny 7.5x3.6x1.35 315/400	
2	140254	Espesor Iny 7.5x3.6x1.4 315/400	
2	140255	Espesor Iny 7.5x3.6x1.45 315/400	
2	140256	Espesor Iny 7.5x3.6x1.45 315/400	
3	140004	Resorte Inyector Tipo 100	SP780080
4	140012	Plato Inyector MACK 315	SR780083
5	140051	Tuerca Inyector MACK 315	NT780085
6	140128/1.5	Arandela Cobre Punta MACK	GA770009
6	140128/1.5AC	Arandela Acero Punta MACK	
7	140038	Niplex M10x1 Retorno	SC780649
8	140096/0.8	Arandela Cobre Retorno MACK	GA404119
8	140096/0.8AL	Arandela Aluminio Retorno MACK	
9	140083	Tuerca Retorno Inyector AMBAC	AD780647
10	130942/1.5	Arandela Cobre 18x14x1.5	GA404115
10	130942/1.5AL	Arandela Aluminio 18x14x1.5	
11	140023GO	Guardapolvo Inyector MACK	590GB1143
11	140023CG	Guardapolvo Inyector MACK	

Todos los artículos en este catálogo no son piezas de refracción genuinas pero perfectamente intercambiables. Los números de piezas de fabricantes son mostrados para información y solamente como propósito de búsqueda.

All items in this catalogue are not genuine spare parts but perfectly interchangeable replacements. Manufacturers' parts numbers are show for information and research purpose only.

**PARTES DE INYECTOR AKN90SM6546**  
AKN90SM6546 Injector Parts

**Ilustración**  
*Picture*

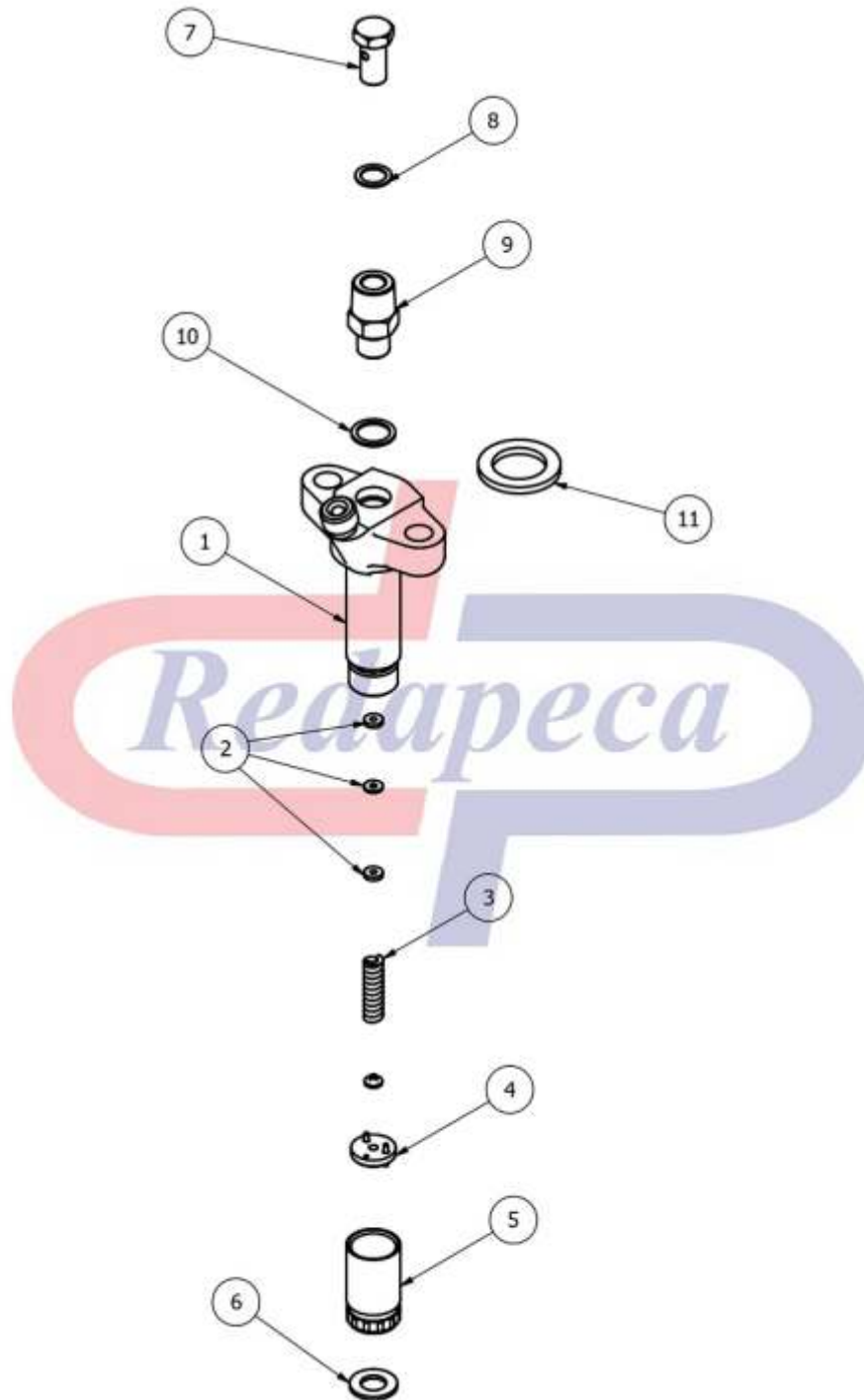

Todos los artículos en este catálogo no son piezas de refracción genuinas pero perfectamente intercambiables. Los números de piezas de fabricantes son mostrados para información y solamente como propósito de búsqueda.

All items in this catalogue are not genuine spare parts but perfectly interchangeable replacements. Manufacturers' parts numbers are show for information and research purpose only.



**PARTES DE INYECTOR AKN90SM6546**  
AKN90SM6546 Injector Parts

<b>Ref. N°</b>	<b>Parte N° Part N°</b>	<b>Aplicación Application</b>	<b>Intercambiabilidad Interchangeability</b>
1		Inyector MACK 315 AMBAC	AKN90SM6546
2	140025	Espesor Iny 7.5x3.6x0.05 315/400	Sr780058
2	140026	Espesor Iny 7.5x3.6x0.1 315/400	Sr780060
2	140027	Espesor Iny 7.5x3.6x0.2 315/400	Sr780068
2	140066	Espesor Iny 7.5x3.6x0.3 315/400	
2	140130	Espesor Iny 7.5x3.6x0.45 315/400	
2	140148	Espesor Iny 7.5x3.6x0.5 315/400	
2	140177	Espesor Iny 7.5x3.6x0.55 315/400	
2	140178	Espesor Iny 7.5x3.6x0.6 315/400	
2	140179	Espesor Iny 7.5x3.6x0.65 315/400	
2	140190	Espesor Iny 7.5x3.6x0.7 315/400	
2	140191	Espesor Iny 7.5x3.6x0.75 315/400	
2	140192	Espesor Iny 7.5x3.6x0.8 315/400	
2	140193	Espesor Iny 7.5x3.6x0.85 315/400	
2	140195	Espesor Iny 7.5x3.6x0.9 315/400	
2	140218	Espesor Iny 7.5x3.6x0.95 315/400	
2	140228	Espesor Iny 7.5x3.6x1 315/400	
2	140229	Espesor Iny 7.5x3.6x1.05 315/400	
2	140230	Espesor Iny 7.5x3.6x1.1 315/400	
2	140250	Espesor Iny 7.5x3.6x1.2 315/400	
2	140251	Espesor Iny 7.5x3.6x1.25 315/400	
2	140252	Espesor Iny 7.5x3.6x1.3 315/400	
2	140253	Espesor Iny 7.5x3.6x1.35 315/400	
2	140254	Espesor Iny 7.5x3.6x1.4 315/400	
2	140255	Espesor Iny 7.5x3.6x1.45 315/400	
2	140256	Espesor Iny 7.5x3.6x1.45 315/400	
3	140004	Resorte Inyector Tipo 100	SP780080
4	140012	Plato Inyector MACK 315	SR780083
5	140051	Tuerca Inyector MACK 315	NT780085
6	140128/1.5	Arandela Cobre Punta MACK	GA770009
6	140128/1.5AC	Arandela Acero Punta MACK	
7	140038	Niplex M10x1 Retorno	SC780649
8	140096/0.8	Arandela Cobre Retorno MACK	GA404119
8	140096/0.8AL	Arandela Aluminio Retorno MACK	
9	140689	Tuerca Retorno Inyector AMBAC	AD785
10	131350/1	Arandela Cobre 17x13x1	GA404401
11	140023GO	Guardapolvo Inyector MACK	590GB1143
11	140023CG	Guardapolvo Inyector MACK	

Todos los artículos en este catálogo no son piezas de refracción genuinas pero perfectamente intercambiables. Los números de piezas de fabricantes son mostrados para información y solamente como propósito de búsqueda.

All items in this catalogue are not genuine spare parts but perfectly interchangeable replacements. Manufacturers' parts numbers are show for information and research purpose only.

**PARTES DE INYECTOR AKF100S2901A**  
AKF100S2901A Injector Parts

**Ilustración**

*Picture*

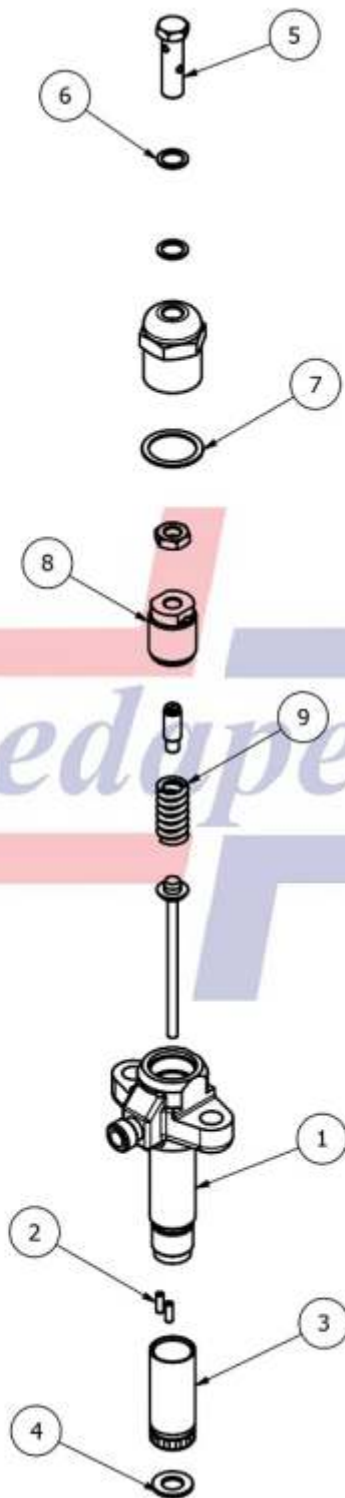

Todos los artículos en este catálogo no son piezas de refracción genuinas pero perfectamente intercambiables. Los números de piezas de fabricantes son mostrados para información y solamente como propósito de búsqueda.

All items in this catalogue are not genuine spare parts but perfectly interchangeable replacements. Manufacturers' parts numbers are show for information and research purpose only.

**PARTES DE INYECTOR AKF100S2901A**  
AKF100S2901A Injector Parts

<b>Ref. N°</b>	<b>Parte N° Part N°</b>	<b>Aplicación Application</b>	<b>Intercambiabilidad Interchangeability</b>
1		Inyector B43 R600 Tipo Viejo	AKF100S2901A
2	132083	Guía Tobera Inyector AMBAC	PN789
3	140162	Tuerca Inyector Mack V33 y B43	NT7876
4	140128/1.5	Arandela Cobre Punta MACK	GA770009
4	140128/1.5AC	Arandela Acero Punta MACK	
5	150006	Niplex Doble M10x1 Retorno	SC7835
6	140096/0.8	Arandela Cobre Retorno MACK	GA404119
6	140096/0.8AL	Arandela Aluminio Retorno MACK	
7	150146/1	Arandela Cobre 28x22x1	WMR2041/2X
8	140713	Tuerca Resorte Iny AKF100S2901A	WVU2034/2X
9	140295	Resorte Inyector MACK 673 Ambac	WSF2044A1X

Todos los artículos en este catálogo no son piezas de refracción genuinas pero perfectamente intercambiables. Los números de piezas de fabricantes son mostrados para información y solamente como propósito de búsqueda.

All items in this catalogue are not genuine spare parts but perfectly interchangeable replacements. Manufacturers` parts numbers are show for information and research purpose only.

**PARTES DE INYECTOR KBEL90P5/13**  
KBEL90P5/13 Injector Parts

**Ilustración**  
*Picture*

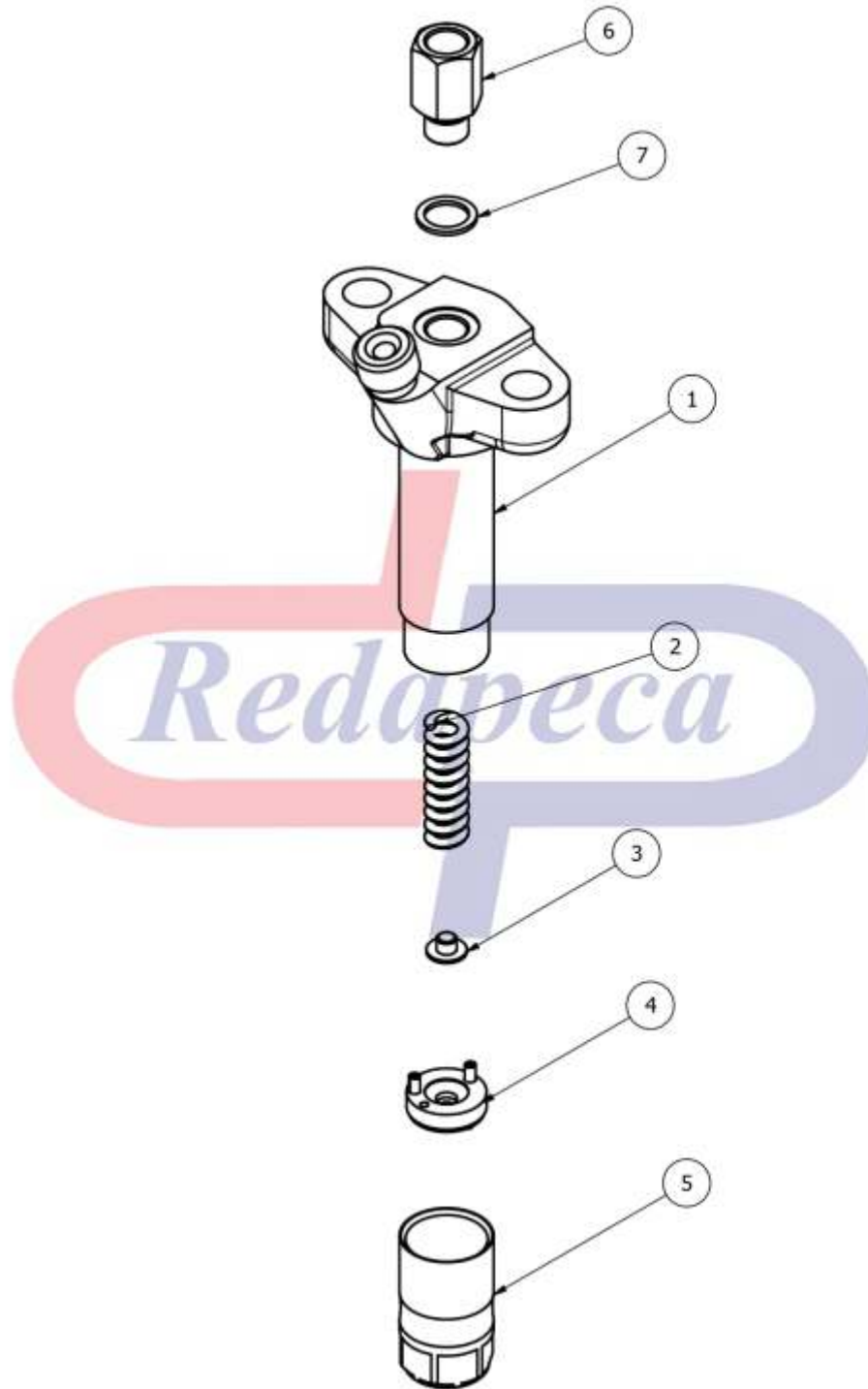

Todos los artículos en este catálogo no son piezas de refracción genuinas pero perfectamente intercambiables. Los números de piezas de fabricantes son mostrados para información y solamente como propósito de búsqueda.

All items in this catalogue are not genuine spare parts but perfectly interchangeable replacements. Manufacturers` parts numbers are show for information and research purpose only.

**PARTES DE INYECTOR KBEL90P5/13**  
KBEL90P5/13 Injector Parts

<b>Ref. N°</b>	<b>Parte N° Part N°</b>	<b>Aplicación Application</b>	<b>Intercambiabilidad Interchangeability</b>
1		Inyector MACK 315 Robert Bosch	KBEL90P5/13
2	140037	Resorte Inyector Mack 315 R.B	2434614022
3	140006	Hongo Inyector MACK 315	2433120127
4	140016	Plato Inyector MACK 315	2430136166
5	140007	Tuerca Inyector MACK 315 R.B	2433314042
6	140035	Tuerca Ret Iny MACK 315 R.B	2433314042
7	130930/1	Arandela Cobre 13.5x10x1	2433314042

Todos los artículos en este catálogo no son piezas de refracción genuinas pero perfectamente intercambiables. Los números de piezas de fabricantes son mostrados para información y solamente como propósito de búsqueda.

All items in this catalogue are not genuine spare parts but perfectly interchangeable replacements. Manufacturers` parts numbers are show for information and research purpose only.

**PARTES DE INYECTOR KBEL137P174**  
KBEL137P174 Injector Parts

**Ilustración**  
*Picture*

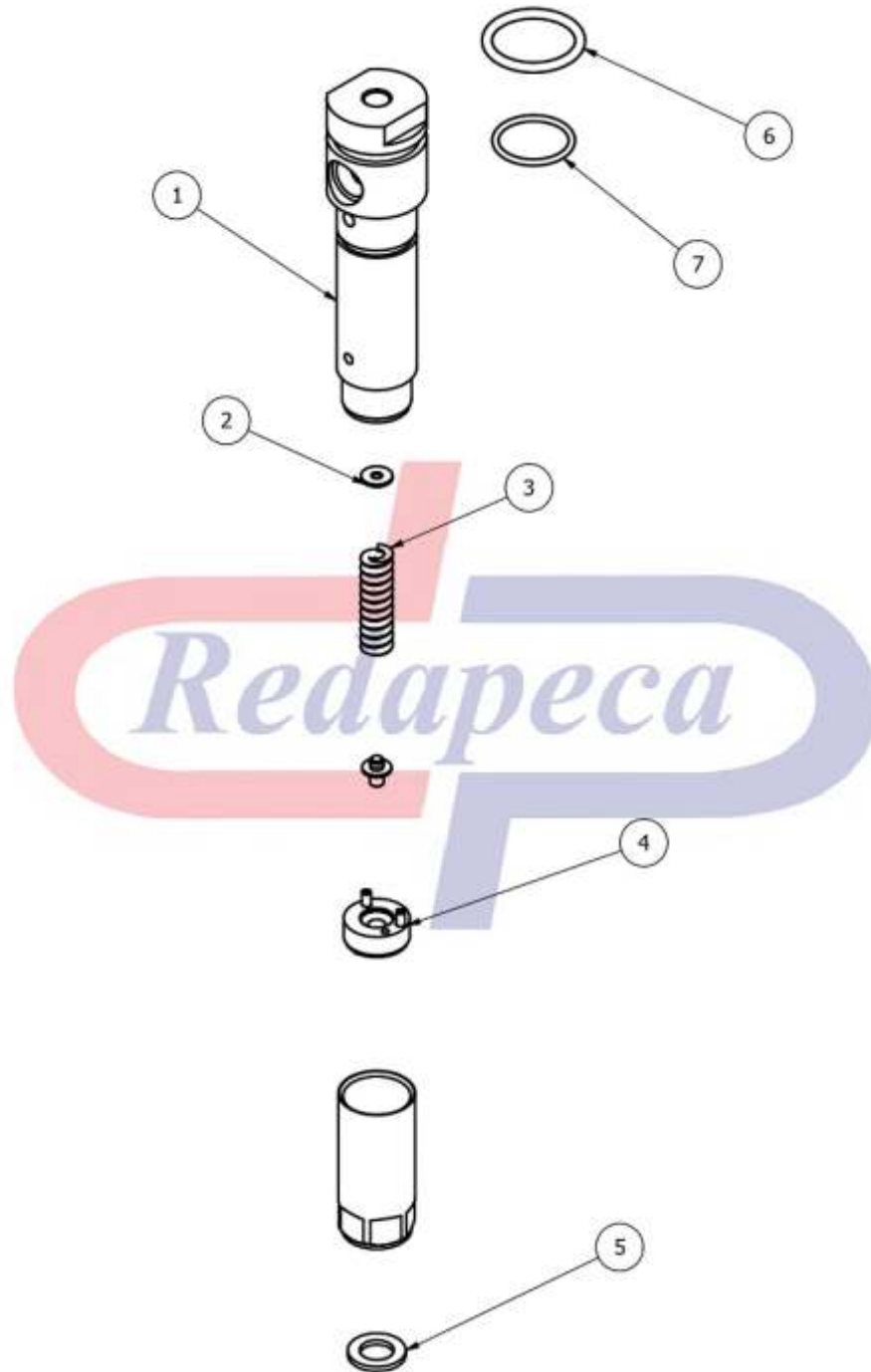

Todos los artículos en este catálogo no son piezas de refracción genuinas pero perfectamente intercambiables. Los números de piezas de fabricantes son mostrados para información y solamente como propósito de búsqueda.

All items in this catalogue are not genuine spare parts but perfectly interchangeable replacements. Manufacturers' parts numbers are show for information and research purpose only.

**PARTES DE INYECTOR KBEL137P174**  
KBEL137P174 Injector Parts

<b>Ref. N°</b>	<b>Parte N° Part N°</b>	<b>Aplicación Application</b>	<b>Intercambiabilidad Interchangeability</b>
1		Inyector V MACK III	KBEL137P174
2	140722	Espesor Iny 8.5x3x0.05 V MACK III	
2	140723	Espesor Iny 8.5x3x0.1 V MACK III	
2	140724	Espesor Iny 8.5x3x0.2 V MACK III	
2	140725	Espesor Iny 8.5x3x0.3 V MACK III	
3	131692	Resorte Inyector V MACK III	2434614040
4	140120	Plato Inyector V MACK III	F00ZZ20003
5	140174/1.5AC	Arandela Acero V MACK III	
6	140182	Anillo Goma Grande V MACK III	
7	140205	Anillo Goma Pequeño V MACK III	
	120036	Kit Anillos Goma y Arandelas V MACK III	

**NOTA:**

- Los Item 5, 6 y 7 están contenidos en el Kit de Anillos de Goma y Arandelas 120036.

Todos los artículos en este catálogo no son piezas de refracción genuinas pero perfectamente intercambiables. Los números de piezas de fabricantes son mostrados para información y solamente como propósito de búsqueda.

All items in this catalogue are not genuine spare parts but perfectly interchangeable replacements. Manufacturers` parts numbers are show for information and research purpose only.

**PARTES DE INYECTOR KBAL137P26**  
KBAL137P26 Injector Parts

**Ilustración**  
*Picture*

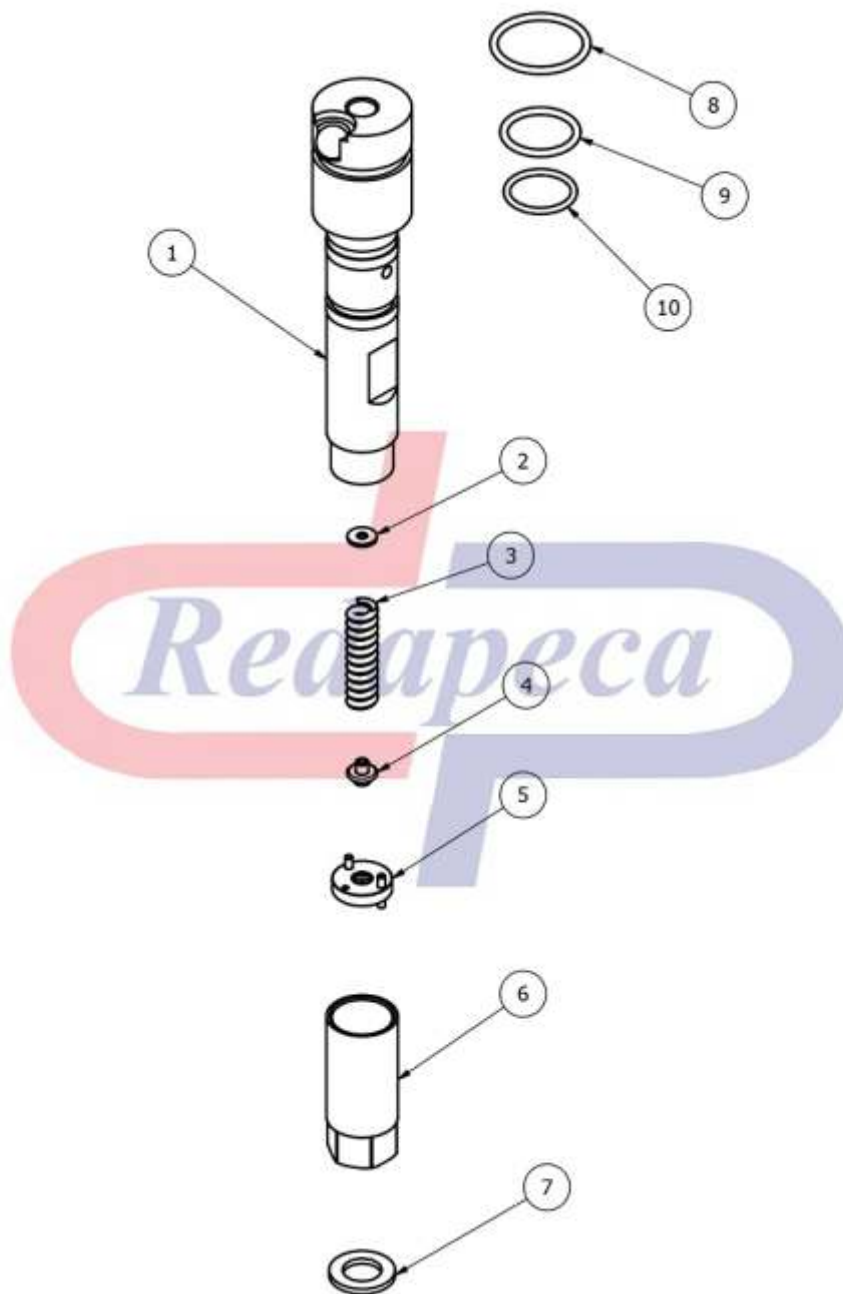

Todos los artículos en este catálogo no son piezas de refracción genuinas pero perfectamente intercambiables. Los números de piezas de fabricantes son mostrados para información y solamente como propósito de búsqueda.

All items in this catalogue are not genuine spare parts but perfectly interchangeable replacements. Manufacturers` parts numbers are show for information and research purpose only.



**PARTES DE INYECTOR KBAL137P26**  
KBAL137P26 Injector Parts

<b>Ref. N°</b>	<b>Parte N° Part N°</b>	<b>Aplicación Application</b>	<b>Intercambiabilidad Interchangeability</b>
1		Inyector V MACK II	KBAL137P26
2	140718	Espesor Iny 7x2.5x0.05 V MACK II	
2	140719	Espesor Iny 7x2.5x0.1 V MACK II	
2	140720	Espesor Iny 7x2.5x0.2 V MACK II	
2	140721	Espesor Iny 7x2.5x0.3 V MACK II	
3	140100	Resorte Inyector MACK 400	2434614020
4	140101	Hongo Inyector MACK 400	2433124288
5	140084	Plato Inyector MACK 400	2430134010
6	140053	Tuerca Inyector MACK 400	2433349104
7	140174/1.5AC	Arandela Acero V MACK	
8	140091	Anillo Goma Grande V MACK II	
9	140075	Anillo Goma Mediano V MACK II	
10	140090	Anillo Goma Pequeño V MACK II	
	120035	Kit Anillos Goma y Arandelas V MACK II	

NOTA:

- Los Item 7, 8, 9 y 10 están contenidos en el Kit de Anillos de Goma y Arandelas 120035

Todos los artículos en este catálogo no son piezas de refracción genuinas pero perfectamente intercambiables. Los números de piezas de fabricantes son mostrados para información y solamente como propósito de búsqueda.

All items in this catalogue are not genuine spare parts but perfectly interchangeable replacements. Manufacturers` parts numbers are show for information and research purpose only.

**PARTES DE INYECTOR KDAL59P2**  
KDAL59P2 Injector Parts

**Ilustración**  
*Picture*

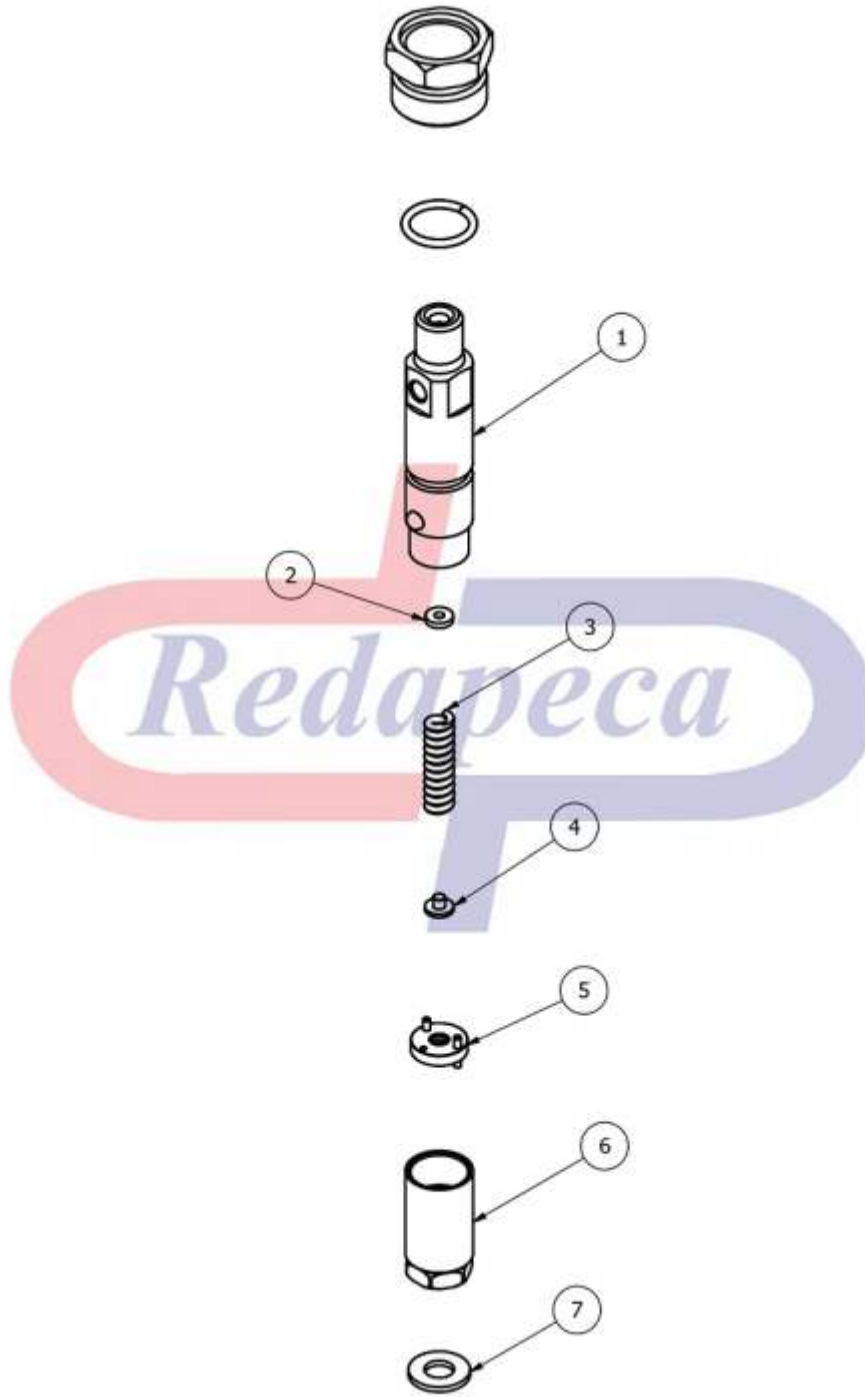

Todos los artículos en este catálogo no son piezas de refracción genuinas pero perfectamente intercambiables. Los números de piezas de fabricantes son mostrados para información y solamente como propósito de búsqueda.

All items in this catalogue are not genuine spare parts but perfectly interchangeable replacements. Manufacturers` parts numbers are show for information and research purpose only.

**PARTES DE INYECTOR KDAL59P2**  
KDAL59P2 Injector Parts

<b>Ref. N°</b>	<b>Parte N° Part N°</b>	<b>Aplicación Application</b>	<b>Intercambiabilidad Interchangeability</b>
1		Inyector CUMMINS 6BT	KDAL59P2
2	140718	Espesor Iny 7x2.5x0.05 V MACK II	
2	140719	Espesor Iny 7x2.5x0.1 V MACK II	
2	140720	Espesor Iny 7x2.5x0.2 V MACK II	
2	140721	Espesor Iny 7x2.5x0.3 V MACK II	
3	140100	Resorte Inyector MACK 400	2434614020
4	140101	Hongo Inyector MACK 400	2433124288
5	140084	Plato Inyector MACK 400	2430134010
6	140076	Tuerca Inyector CUMMINS	2433314182
7	140133/1.5	Arandela Cobre Inyector CUMMINS	2430105009

**NOTA:**

- La arandela 140133/1.5 solo aplica para el inyector KDAL59P2 cuando usa las toberas DLLA155P223 y DLLA154P332

Todos los artículos en este catálogo no son piezas de refracción genuinas pero perfectamente intercambiables. Los números de piezas de fabricantes son mostrados para información y solamente como propósito de búsqueda.

All items in this catalogue are not genuine spare parts but perfectly interchangeable replacements. Manufacturers' parts numbers are show for information and research purpose only.

**PARTES DE INYECTOR KDAL59P6**  
KDAL59P6 Injector Parts

**Ilustración**  
*Picture*

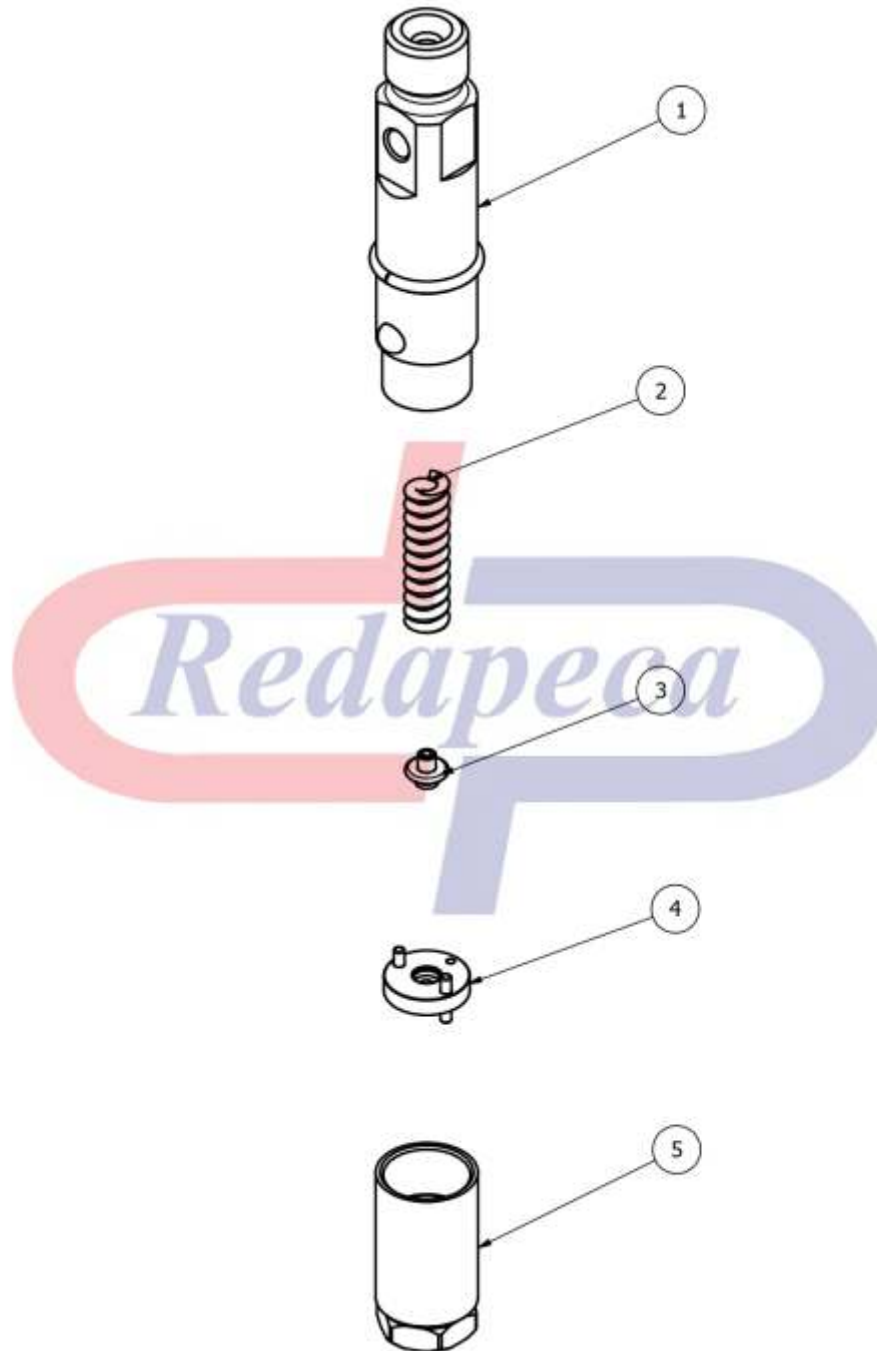

Todos los artículos en este catálogo no son piezas de refracción genuinas pero perfectamente intercambiables. Los números de piezas de fabricantes son mostrados para información y solamente como propósito de búsqueda.

All items in this catalogue are not genuine spare parts but perfectly interchangeable replacements. Manufacturers' parts numbers are show for information and research purpose only.

**PARTES DE INYECTOR KDAL59P6**  
KDAL59P6 Injector Parts

<b>Ref. N°</b>	<b>Parte N° Part N°</b>	<b>Aplicación Application</b>	<b>Intercambiabilidad Interchangeability</b>
1		Inyector CUMMINS	KDAL59P6
2	140100	Resorte Inyector MACK 400	2434614020
3	140101	Hongo Inyector MACK 400	2433124288
4	140084	Plato Inyector MACK 400	2430134010
5	140076	Tuerca Inyector CUMMINS	2433314182

Todos los artículos en este catálogo no son piezas de refracción genuinas pero perfectamente intercambiables. Los números de piezas de fabricantes son mostrados para información y solamente como propósito de búsqueda.

All items in this catalogue are not genuine spare parts but perfectly interchangeable replacements. Manufacturers` parts numbers are show for information and research purpose only.

**PARTES DE INYECTOR KBEL90P18**  
KBEL90P18 Injector Parts

**Ilustración**  
*Picture*

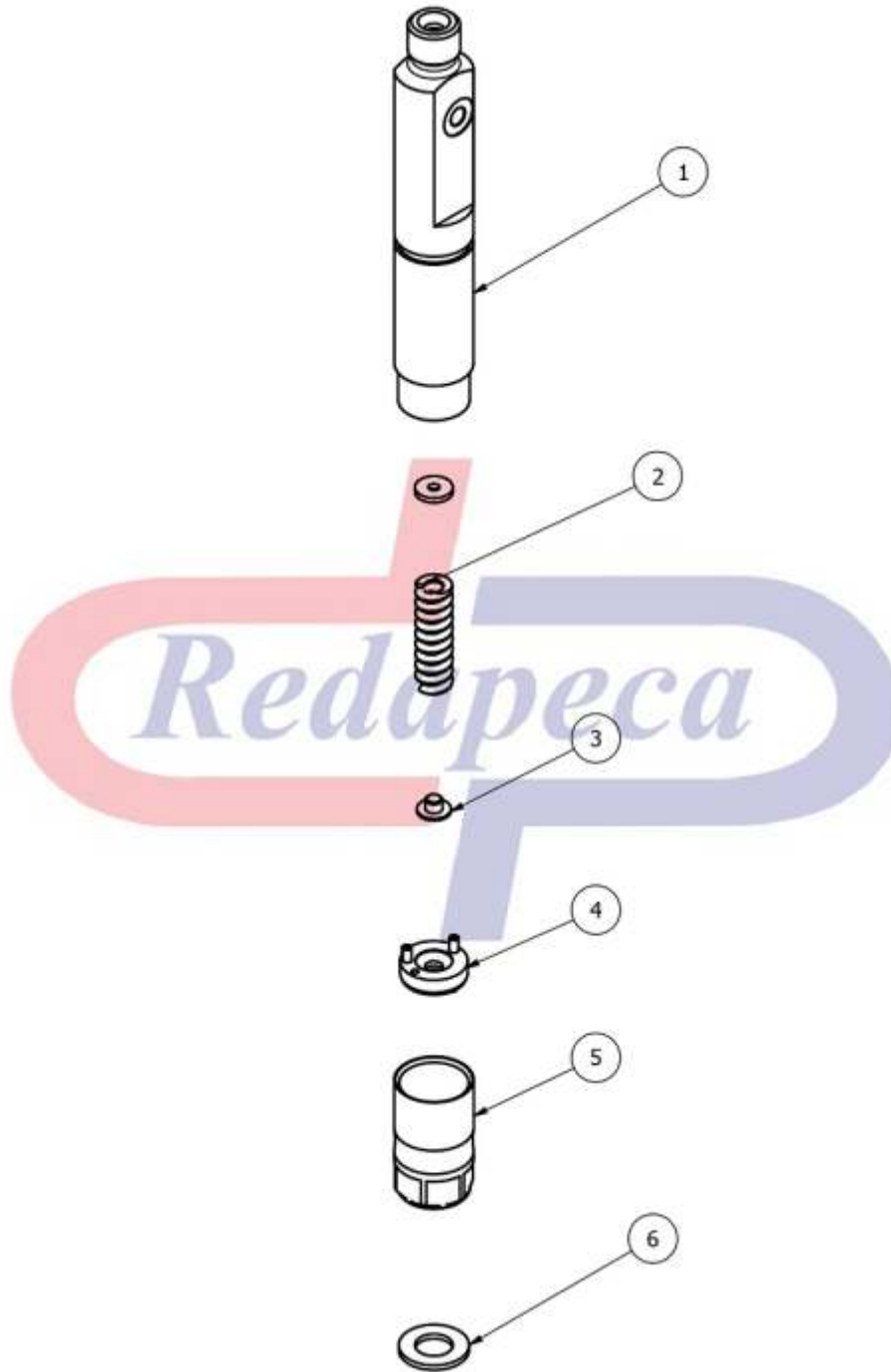

Todos los artículos en este catálogo no son piezas de refracción genuinas pero perfectamente intercambiables. Los números de piezas de fabricantes son mostrados para información y solamente como propósito de búsqueda.

All items in this catalogue are not genuine spare parts but perfectly interchangeable replacements. Manufacturers' parts numbers are show for information and research purpose only.

**PARTES DE INYECTOR KBEL90P18**  
KBEL90P18 Injector Parts

<b>Ref. N°</b>	<b>Parte N° Part N°</b>	<b>Aplicación Application</b>	<b>Intercambiabilidad Interchangeability</b>
1		Inyector MACK 300/350 2V	KBEL90P18
2	140037	Resorte Inyector MACK 315	2434614015
3	140006	Hongo Inyector MACK 315	2433120105
4	140016	Plato Inyector MACK 315	2430136121
5	140007	Tuerca Inyector MACK 315	2433314042
6	140128/1.5	Arandela Cobre Punta MACK	2430100048
6	140128/1.5AC	Arandela Acero Punta MACK	

Todos los artículos en este catálogo no son piezas de refracción genuinas pero perfectamente intercambiables. Los números de piezas de fabricantes son mostrados para información y solamente como propósito de búsqueda.

All items in this catalogue are not genuine spare parts but perfectly interchangeable replacements. Manufacturers` parts numbers are show for information and research purpose only.

**PARTES DE INYECTOR KBL90S145/13**  
KBL90S145/13 Injector Parts

**Ilustración**  
*Picture*

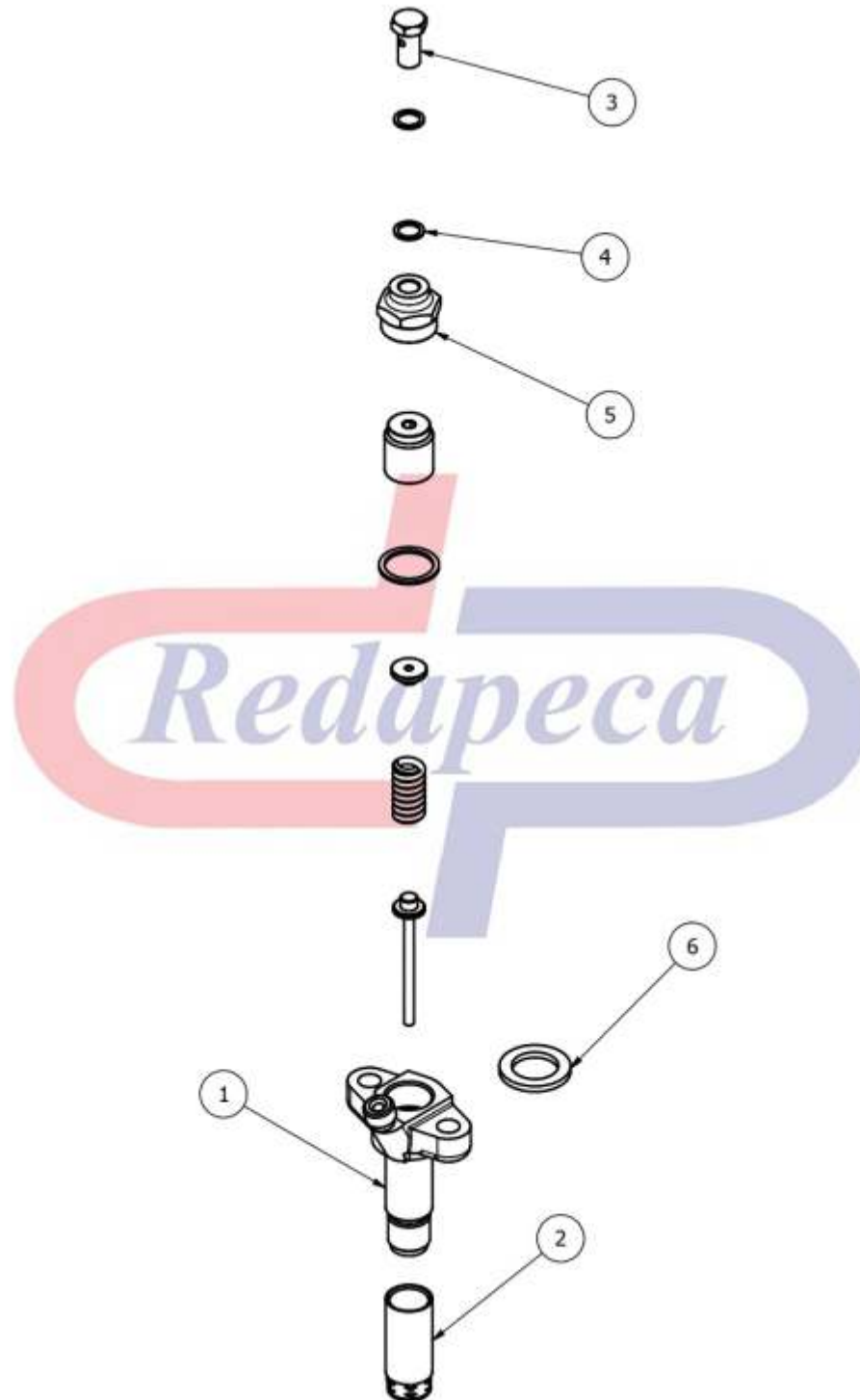

Todos los artículos en este catálogo no son piezas de refracción genuinas pero perfectamente intercambiables. Los números de piezas de fabricantes son mostrados para información y solamente como propósito de búsqueda.

All items in this catalogue are not genuine spare parts but perfectly interchangeable replacements. Manufacturers' parts numbers are show for information and research purpose only.



**PARTES DE INYECTOR KBL90S145/13**  
KBL90S145/13 Injector Parts

<b>Ref. N°</b>	<b>Parte N° Part N°</b>	<b>Aplicación Application</b>	<b>Intercambiabilidad Interchangeability</b>
1		Inyector Mack 673 Robert Bosch	KBL90S145/13
2	140034	Tuerca Iny MACK 673 R/Gruesa	2433314082
3	140038	Niplex M10x1 Retorno	2911205701
4	130930/1	Arandela Cobre 13.5x10x1	2916710605
5	140116	Tuerca Ret Iny RB 673 R/Gruesa	2433313111
6	140023GO	Guardapolvo Iny MACK 32x21x3	
6	140023GO	Guardapolvo Iny MACK 32x21x3	

NOTA:

- Las siglas CG del ítem 6 significa que es fabricado en corcho-Goma.
- Las siglas GO del ítem 6 significa que es fabricado en nitrilo.
- Para este inyector se puede usar tanto el fabricado en corcho-goma como el fabricado en nitrilo.

Todos los artículos en este catálogo no son piezas de refracción genuinas pero perfectamente intercambiables. Los números de piezas de fabricantes son mostrados para información y solamente como propósito de búsqueda.

All items in this catalogue are not genuine spare parts but perfectly interchangeable replacements. Manufacturers` parts numbers are show for information and research purpose only.

**PARTES DE INYECTOR KDAL82S15/4**  
KDAL82S15/4 Injector Parts

**Ilustración**  
*Picture*

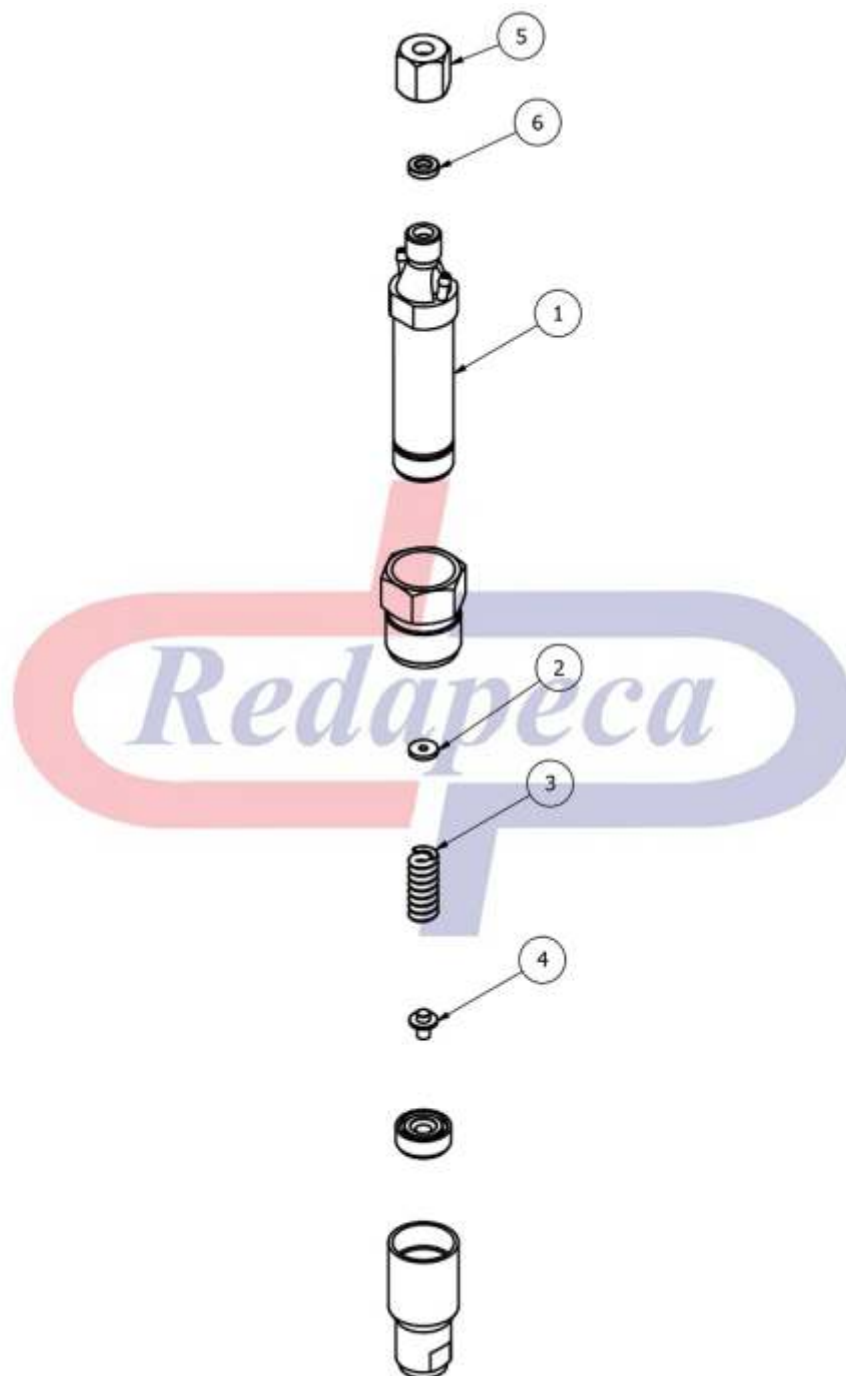

Todos los artículos en este catálogo no son piezas de refracción genuinas pero perfectamente intercambiables. Los números de piezas de fabricantes son mostrados para información y solamente como propósito de búsqueda.

All items in this catalogue are not genuine spare parts but perfectly interchangeable replacements. Manufacturers' parts numbers are show for information and research purpose only.

**PARTES DE INYECTOR KDAL82S15/4**  
KDAL82S15/4 Injector Parts

<b>Ref. N°</b>	<b>Parte N° Part N°</b>	<b>Aplicación Application</b>	<b>Intercambiabilidad Interchangeability</b>
1		Inyector MAN	KDAL82S15/4
2	140282	Espesor Inyector 11.5x5x0.4	
2	140283	Espesor Inyector 11.5x5x0.45	
2	140284	Espesor Inyector 11.5x5x0.5	
2	140285	Espesor Inyector 11.5x5x0.55	
2	140286	Espesor Inyector 11.5x5x0.6	
2	140287	Espesor Inyector 11.5x5x0.65	
2	140288	Espesor Inyector 11.5x5x0.7	
2	140289	Espesor Inyector 11.5x5x0.75	
2	140290	Espesor Inyector 11.5x5x0.8	2430100525 / 2430102880
2	140291	Espesor Inyector 11.5x5x0.85	2430102885
2	140292	Espesor Inyector 11.5x5x0.9	2430100530 / 2430102890
2	140293	Espesor Inyector 11.5x5x0.95	
2	140294	Espesor Inyector 11.5x5x1	2430100535 / 2430102900
3	140085	Resorte Inyector PEGASO	2434619017
4	140018	Hongo Inyector PEGASO	2433124449
5	150134	Tuerca Estria Corrida Hueco Ø8mm	1413313041
6	150021	Anillo Tubería Tuerca 14mm	1410103023

Todos los artículos en este catálogo no son piezas de refracción genuinas pero perfectamente intercambiables. Los números de piezas de fabricantes son mostrados para información y solamente como propósito de búsqueda.

All items in this catalogue are not genuine spare parts but perfectly interchangeable replacements. Manufacturers` parts numbers are show for information and research purpose only.

**PARTES DE INYECTOR KBEL82P125**  
KBEL82P125 Injector Parts

**Ilustración**  
*Picture*

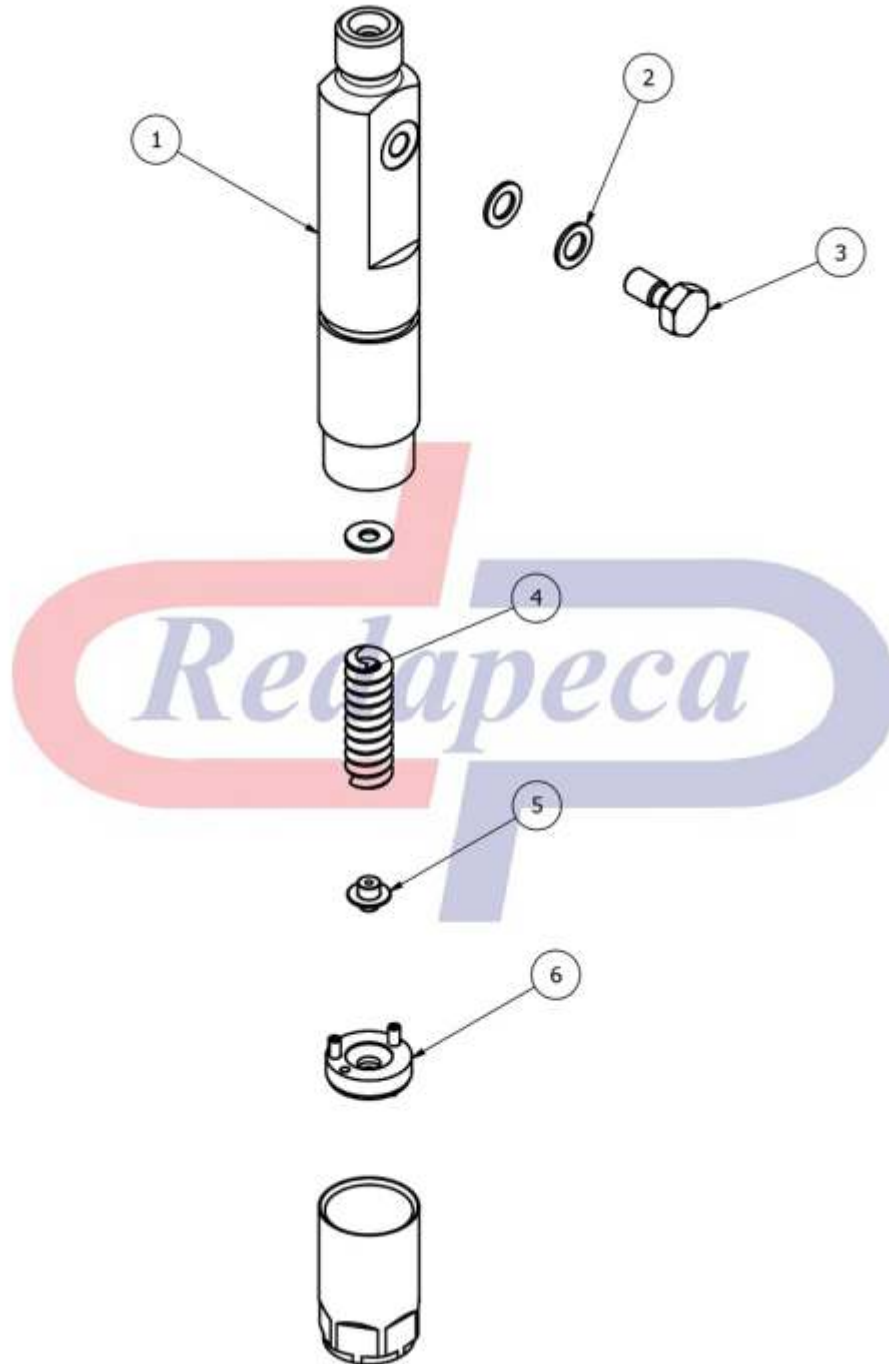

Todos los artículos en este catálogo no son piezas de refracción genuinas pero perfectamente intercambiables. Los números de piezas de fabricantes son mostrados para información y solamente como propósito de búsqueda.

All items in this catalogue are not genuine spare parts but perfectly interchangeable replacements. Manufacturers` parts numbers are show for information and research purpose only.

**PARTES DE INYECTOR KBEL82P125**  
KBEL82P125 Injector Parts

<b>Ref. N°</b>	<b>Parte N° Part N°</b>	<b>Aplicación Application</b>	<b>Intercambiabilidad Interchangeability</b>
1		Inyector IVECO	KBEL82P125
2	140095/0.8	Arandela Cobre 10x6x0.8 Ret	1460105310
2	140095/1AL	Arandela Aluminio 10x6x0.8 Ret	
2	140095/1FI	Arandela Fibra 10x6x0.8 Ret	1410107005
3	150000	Niplex 6x1 Retorno	2433456020
3	150389	Niplex 6x1 Retorno	
3	150158	Niplex 6x1 Retorno Fresado	2433456034
4	140131	Resorte Iny IVECO TURBO DAILY	2434614042
5	140079	Hongo Iny BOSCH TURBO DAILY	2433124388
6	140016	Plato Iny BOSCH MACK 315	2430136166

Todos los artículos en este catálogo no son piezas de refracción genuinas pero perfectamente intercambiables. Los números de piezas de fabricantes son mostrados para información y solamente como propósito de búsqueda.

All items in this catalogue are not genuine spare parts but perfectly interchangeable replacements. Manufacturers` parts numbers are show for information and research purpose only.

**PARTES DE INYECTOR KBEL84S4/13**  
KBEL84S4/13 Injector Parts

**Ilustración**  
*Picture*

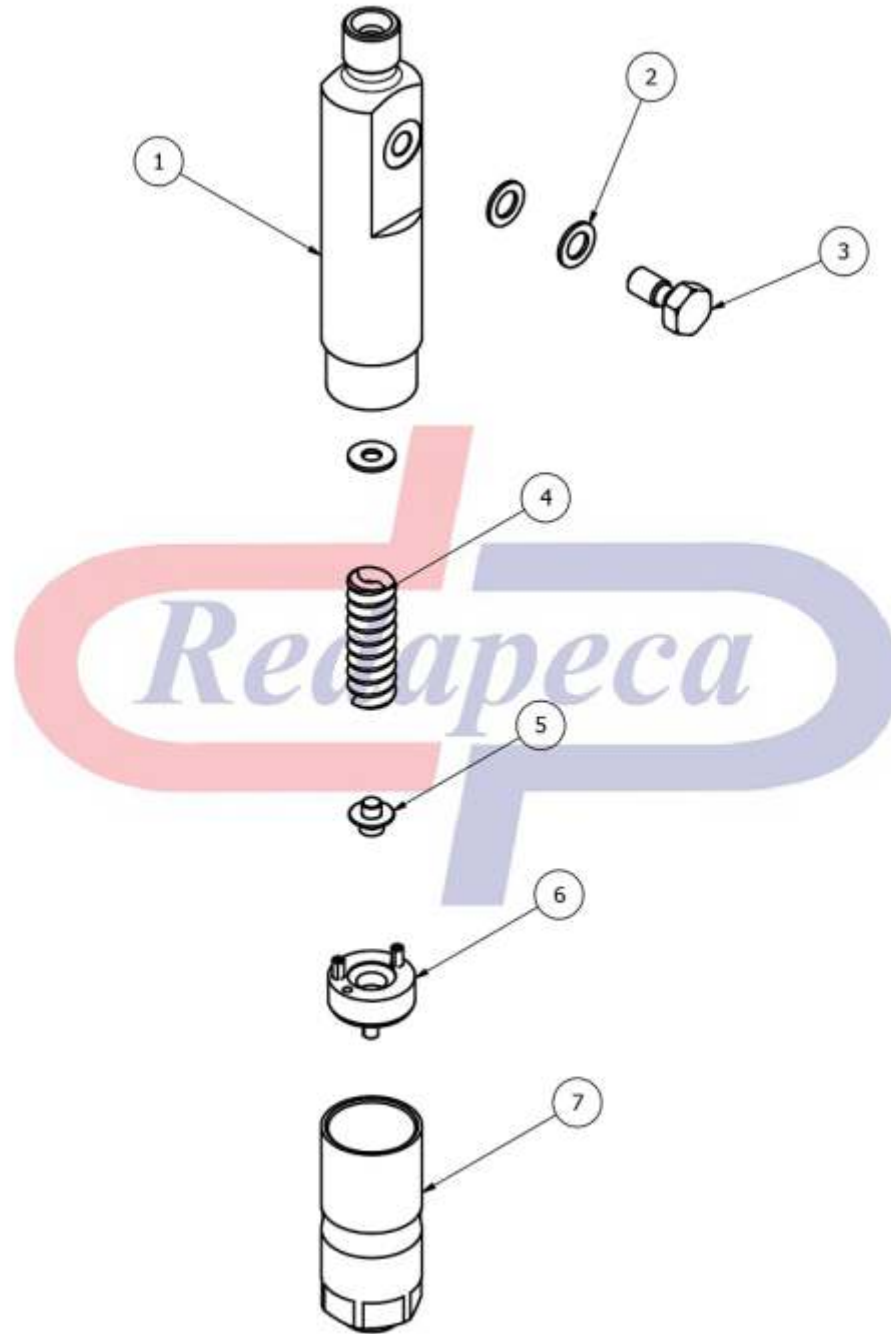

Todos los artículos en este catálogo no son piezas de refracción genuinas pero perfectamente intercambiables. Los números de piezas de fabricantes son mostrados para información y solamente como propósito de búsqueda.

All items in this catalogue are not genuine spare parts but perfectly interchangeable replacements. Manufacturers` parts numbers are show for information and research purpose only.

**PARTES DE INYECTOR KBEL84S4/13**  
KBEL84S4/13 Injector Parts

<b>Ref. N°</b>	<b>Parte N° Part N°</b>	<b>Aplicación Application</b>	<b>Intercambiabilidad Interchangeability</b>
1		Inyector INTERNACIONAL	KBEL84S4/13
2	140095/0.8	Arandela Cobre 10x6x0.8 Ret	1460105310
2	140095/1AL	Arandela Aluminio 10x6x0.8 Ret	
2	140095/1FI	Arandela Fibra 10x6x0.8 Ret	1410107005
3	150000	Niplex 6x1Retorno	2433456020
3	150389	Niplex 6x1 Retorno	
3	150158	Niplex 6x1 Retorno Fresado	2433456034
4	140087	Resorte Inyector BOSCH E2	2434619073
5	140039	Hongo Inyector Eurocargo/Eurotech	2430136085
6	140019	Plato Inyector Iveco Eurotracker	2430136166
7	140014	Tuerca Inyector Internacional	2433314044

Todos los artículos en este catálogo no son piezas de refracción genuinas pero perfectamente intercambiables. Los números de piezas de fabricantes son mostrados para información y solamente como propósito de búsqueda.

All items in this catalogue are not genuine spare parts but perfectly interchangeable replacements. Manufacturers` parts numbers are show for information and research purpose only.

**PARTES DE INYECTOR KBEL80P58**  
KBEL80P58 Injector Parts

**Ilustración**  
*Picture*

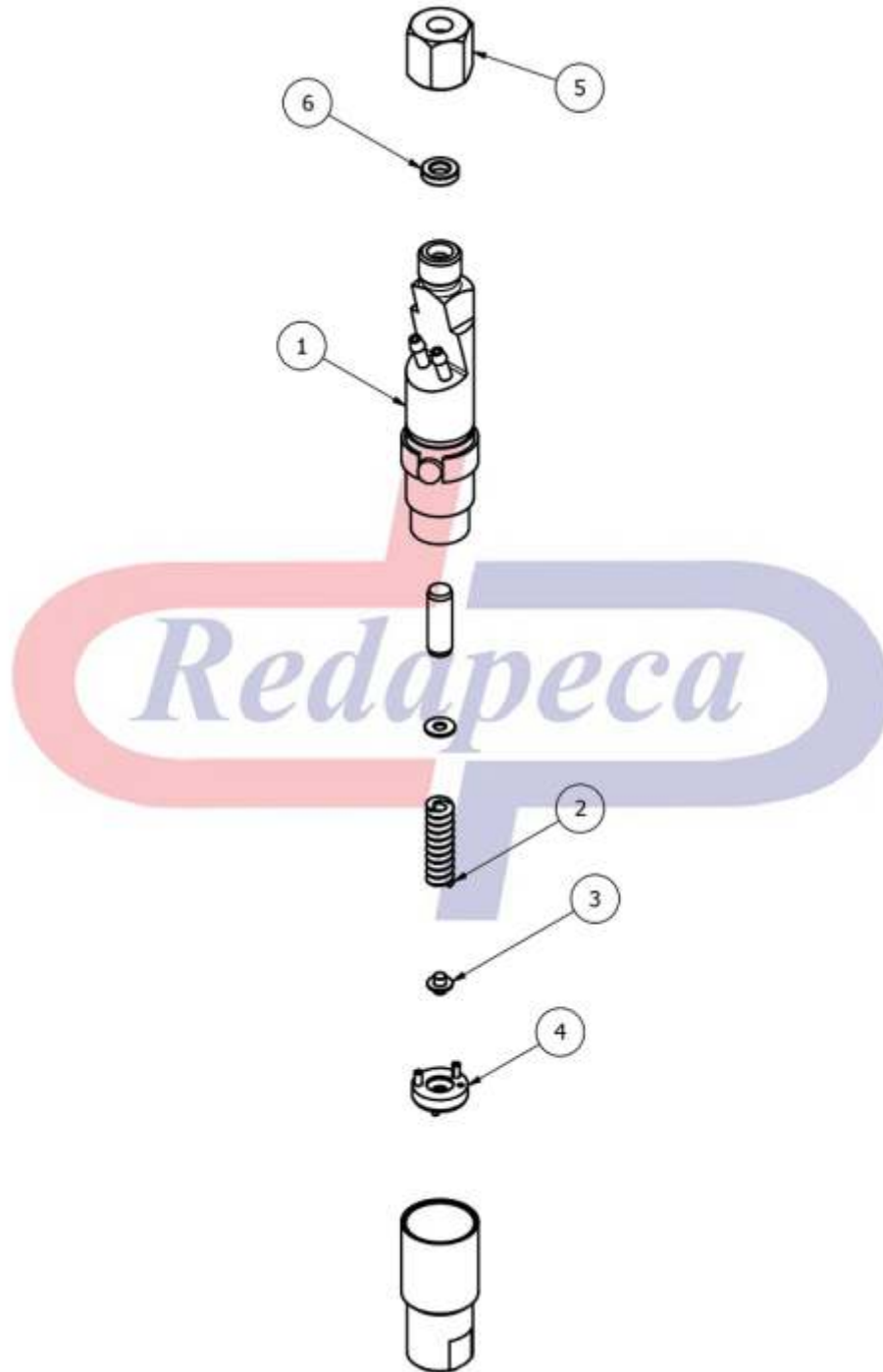

Todos los artículos en este catálogo no son piezas de refracción genuinas pero perfectamente intercambiables. Los números de piezas de fabricantes son mostrados para información y solamente como propósito de búsqueda.

All items in this catalogue are not genuine spare parts but perfectly interchangeable replacements. Manufacturers` parts numbers are show for information and research purpose only.



**PARTES DE INYECTOR KBEL80P58**  
KBEL80P58 Injector Parts

<b>Ref. N°</b>	<b>Parte N° Part N°</b>	<b>Aplicación Application</b>	<b>Intercambiabilidad Interchangeability</b>
1		Inyector BOSCH	KBEL80P58
2	131692	Resorte Iny Scania/Iveco/V Mack III	2434614040
3	140155	Hongo Inyector MERCEDES/SCANIA	2433124376
4	140119	Plato Inyector BOSCH	2430136212
5	150134	Tuerca Estria Corrida Hueco Ø8mm	1413313041
6	150021	Anillo Tubería Tuerca 14mm	1410103023

Todos los artículos en este catálogo no son piezas de refracción genuinas pero perfectamente intercambiables. Los números de piezas de fabricantes son mostrados para información y solamente como propósito de búsqueda.

All items in this catalogue are not genuine spare parts but perfectly interchangeable replacements. Manufacturers` parts numbers are show for information and research purpose only.

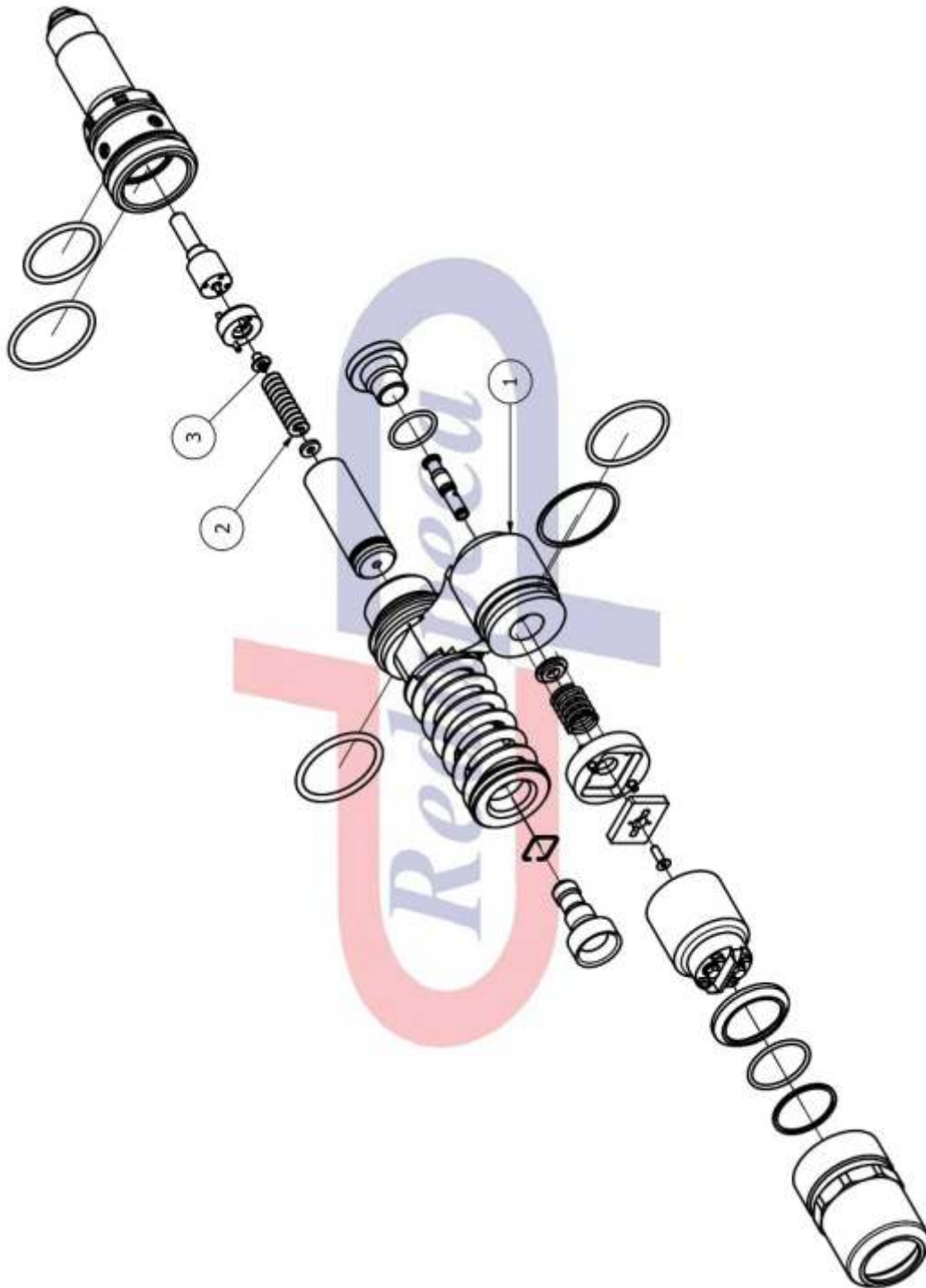
**PARTES DE INYECTOR 0414701013**  
0414701013 Injector Parts**Ilustración**  
*Picture*

Todos los artículos en este catálogo no son piezas de refracción genuinas pero perfectamente intercambiables. Los números de piezas de fabricantes son mostrados para información y solamente como propósito de búsqueda.

All items in this catalogue are not genuine spare parts but perfectly interchangeable replacements. Manufacturers' parts numbers are show for information and research purpose only.

**PARTES DE INYECTOR 0414701013**  
0414701013 Injector Parts

<b>Ref. N°</b>	<b>Parte N° Part N°</b>	<b>Aplicación Application</b>	<b>Intercambiabilidad Interchangeability</b>
1		Inyector IVECO STRALIS	0414701013
2	131692	Resorte Iny Scania/Iveco/V Mack III	2434614040
3	140572	Hongo Inyector PDE 100 STRALIS	F00ZB20001

Todos los artículos en este catálogo no son piezas de refracción genuinas pero perfectamente intercambiables. Los números de piezas de fabricantes son mostrados para información y solamente como propósito de búsqueda.

All items in this catalogue are not genuine spare parts but perfectly interchangeable replacements. Manufacturers` parts numbers are show for information and research purpose only.

**PARTES DE INYECTOR BKBL67S5153**  
BKBL67S5153 Injector Parts

**Ilustración**  
*Picture*



Todos los artículos en este catálogo no son piezas de refracción genuinas pero perfectamente intercambiables. Los números de piezas de fabricantes son mostrados para información y solamente como propósito de búsqueda.

All items in this catalogue are not genuine spare parts but perfectly interchangeable replacements. Manufacturers' parts numbers are show for information and research purpose only.

**PARTES DE INYECTOR BKBL67S5153**  
BKBL67S5153 Injector Parts

<b>Ref. N°</b>	<b>Parte N° Part N°</b>	<b>Aplicación Application</b>	<b>Intercambiabilidad Interchangeability</b>
1		Inyector FORD	BKBL67S5153
2	140163	Tuerca Iny FORD Tobera 150S6666	7008-187
3	150001	Niplex 8x0.75 Retorno	7008-188A / 7008-188B
4	140074/0.8	Arandela Cobre 12x8x0.8 Retorno	
4	140074/0.8AL	Arandela Aluminio 12x8x0.8 Retorno	
5	110156	Tuerca Retorno Inyector PERKINS	7008-902
6	150145/0.8	Arandela Cobre 25x21x0.8 Ret Ford	NW5-59
6	150145/0.8AL	Arandela Aluminio 25x21x0.8 Ret Ford	
7	140024GO	Guardapolvo Inyector FORD 32x21x6	
7	140024CG	Guardapolvo Inyector FORD 32x21x6	

NOTA:

- Las siglas CG del item 5 significa que es fabricado en corcho-Goma.
- Las siglas GO del Item 5 significa que es fabricado en nitrilo.
- Para este Inyector se puede usar tanto el fabricado en corcho-goma como el fabricado en nitrilo.

Todos los artículos en este catálogo no son piezas de refracción genuinas pero perfectamente intercambiables. Los números de piezas de fabricantes son mostrados para información y solamente como propósito de búsqueda.

All items in this catalogue are not genuine spare parts but perfectly interchangeable replacements. Manufacturers` parts numbers are show for information and research purpose only.

**PARTES DE INYECTOR BKBL80S5388**  
BKBL80S5388 Injector Parts

**Ilustración**  
*Picture*

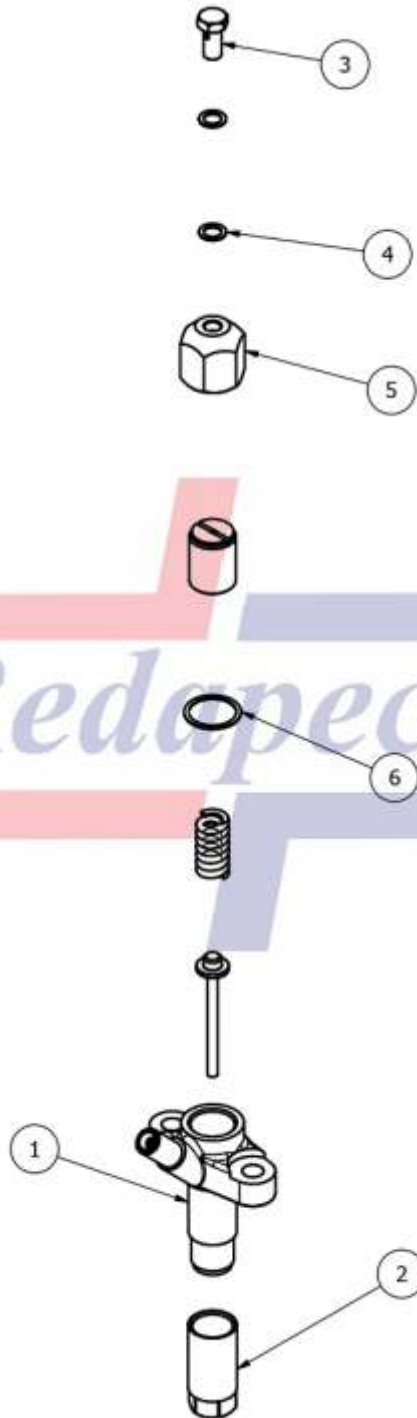

Todos los artículos en este catálogo no son piezas de refracción genuinas pero perfectamente intercambiables. Los números de piezas de fabricantes son mostrados para información y solamente como propósito de búsqueda.

All items in this catalogue are not genuine spare parts but perfectly interchangeable replacements. Manufacturers' parts numbers are show for information and research purpose only.

**PARTES DE INYECTOR BKBL80S5388**  
BKBL80S5388 Injector Parts

<b>Ref. N°</b>	<b>Parte N° Part N°</b>	<b>Aplicación Application</b>	<b>Intercambiabilidad Interchangeability</b>
1		Inyector FORD 5000	BKBL80S5388
2	140163	Tuerca Iny FORD Tobera 150S6666	7008-187
3	150003	Niplex 8x1 Retorno	
4	140074/0.8	Arandela Cobre 12x8x0.8 Retorno	
4	140074/0.8AL	Arandela Aluminio 12x8x0.8 Retorno	
5	110156	Tuerca Retorno Inyector PERKINS	7008-902
6	150145/0.8	Arandela Cobre 25x21x0.8 Ret Ford	NW5-59
6	150145/0.8AL	Arandela Aluminio 25x21x0.8 Ret Ford	

Todos los artículos en este catálogo no son piezas de refracción genuinas pero perfectamente intercambiables. Los números de piezas de fabricantes son mostrados para información y solamente como propósito de búsqueda.

All items in this catalogue are not genuine spare parts but perfectly interchangeable replacements. Manufacturers` parts numbers are show for information and research purpose only.

**PARTES DE INYECTOR LRA6704802**  
LRA6704802 Injector Parts

**Ilustración**  
*Picture*

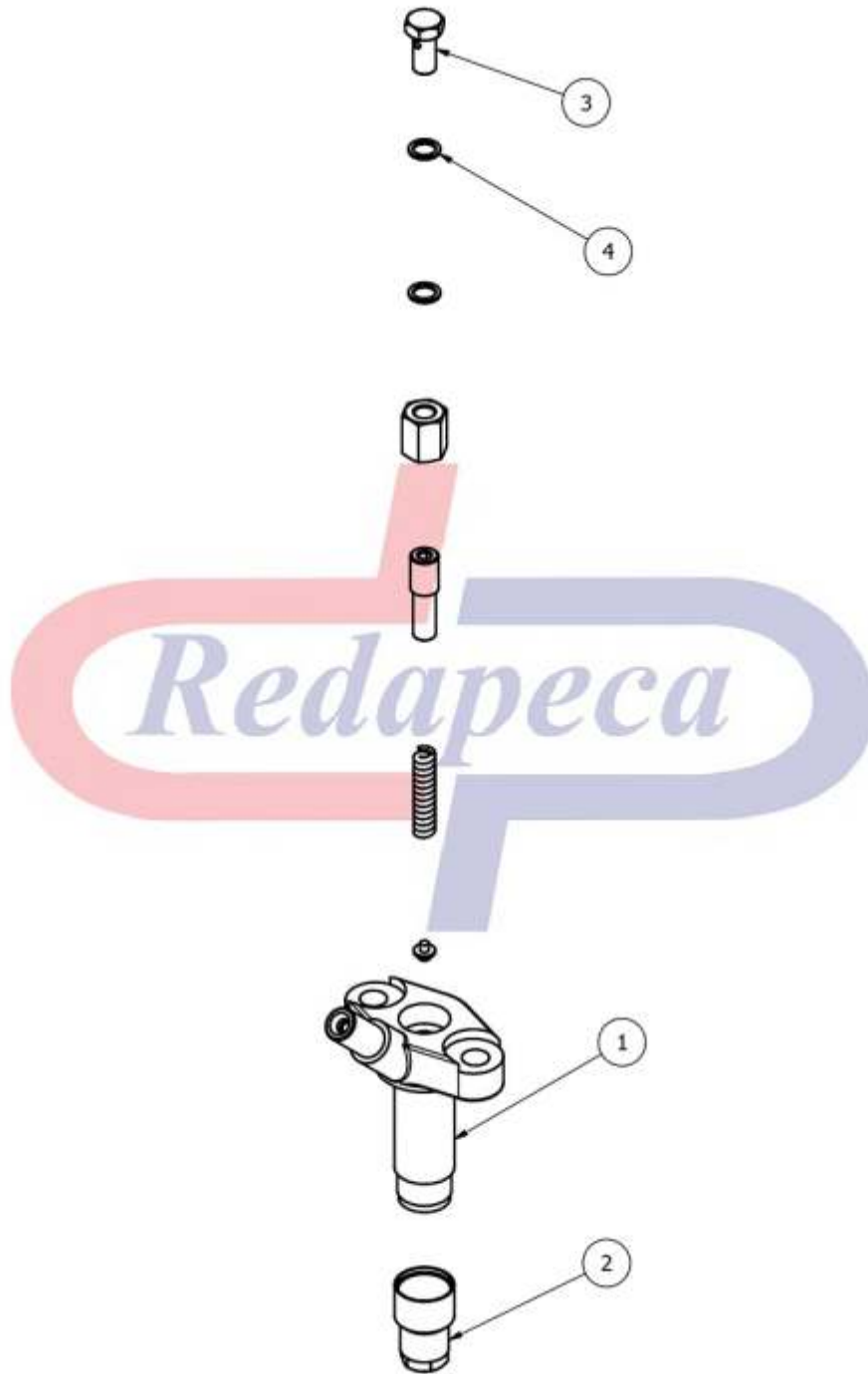

Todos los artículos en este catálogo no son piezas de refracción genuinas pero perfectamente intercambiables. Los números de piezas de fabricantes son mostrados para información y solamente como propósito de búsqueda.

All items in this catalogue are not genuine spare parts but perfectly interchangeable replacements. Manufacturers` parts numbers are show for information and research purpose only.



**PARTES DE INYECTOR LRA6704802**  
LRA6704802 Injector Parts

<b>Ref. N°</b>	<b>Parte N° Part N°</b>	<b>Aplicación Application</b>	<b>Intercambiabilidad Interchangeability</b>
1		Inyector Delphi NEW HOLLAND	LRA6704802
2	140187	Tuerca Iny Delphi NEW HOLLAND	7169-625
3	150003	Niplex 8x1 Retorno	
4	140074/0.8	Arandela Cobre 12x8x0.8 Retorno	
4	140074/0.8AL	Arandela Aluminio 12x8x0.8 Retorno	

Todos los artículos en este catálogo no son piezas de refracción genuinas pero perfectamente intercambiables. Los números de piezas de fabricantes son mostrados para información y solamente como propósito de búsqueda.

All items in this catalogue are not genuine spare parts but perfectly interchangeable replacements. Manufacturers` parts numbers are show for information and research purpose only.

**PARTES DE INYECTOR 756174**  
756174 Injector Parts

**Ilustración**  
*Picture*

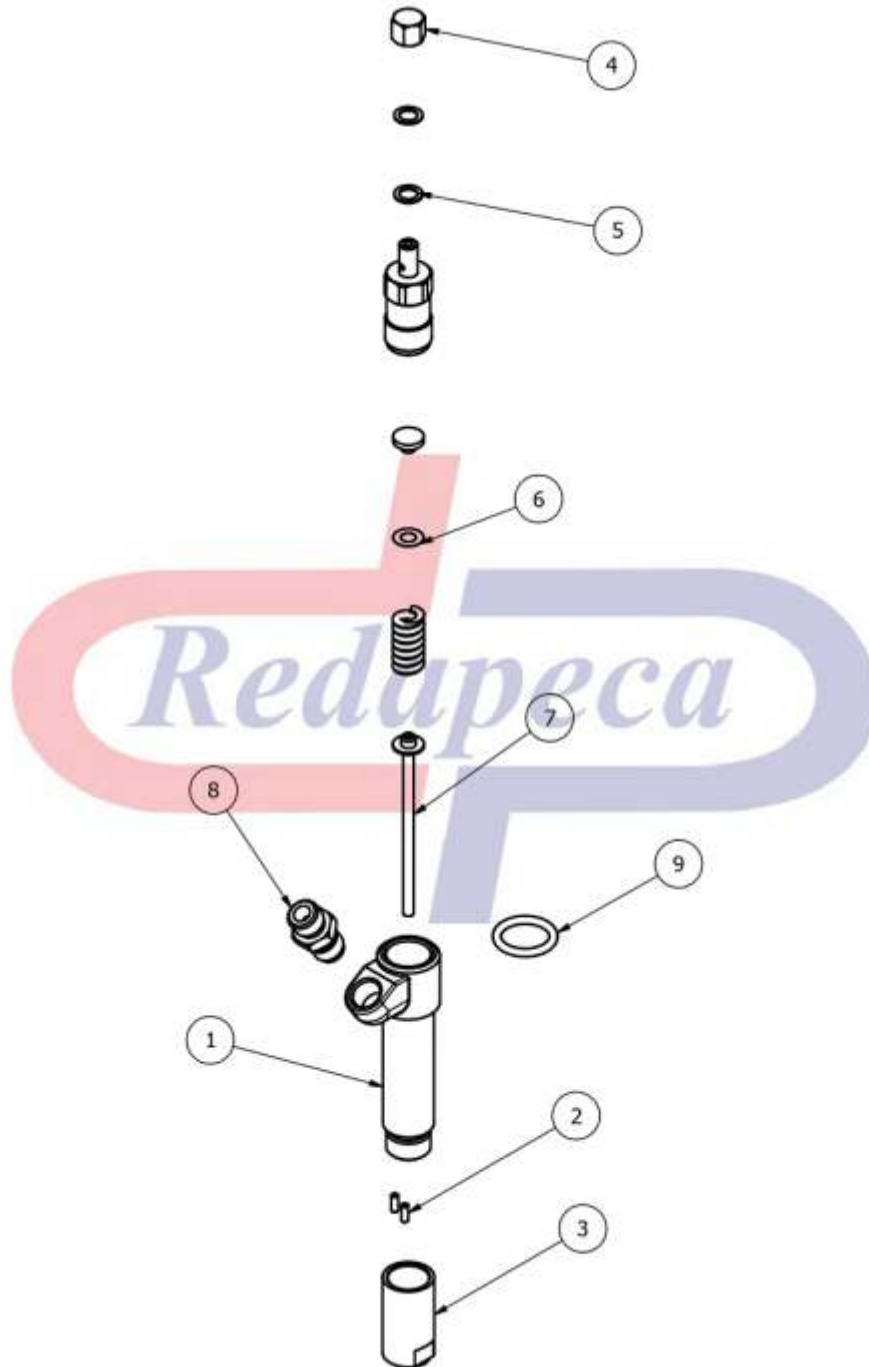

Todos los artículos en este catálogo no son piezas de refracción genuinas pero perfectamente intercambiables. Los números de piezas de fabricantes son mostrados para información y solamente como propósito de búsqueda.

All items in this catalogue are not genuine spare parts but perfectly interchangeable replacements. Manufacturers` parts numbers are show for information and research purpose only.

**PARTES DE INYECTOR 756174**  
756174 Injector Parts

<b>Ref. N°</b>	<b>Parte N° Part N°</b>	<b>Aplicación Application</b>	<b>Intercambiabilidad Interchangeability</b>
1		Inyector N3 Modelo Viejo	756174
2	140044	Guía Tobera para Inyector FIAT	772036
3	140009	Tuerca Inyector FIAT N3 / N7	712764
4	140043	Tuerca Ciega Inyector N3	10183011
5	140074/0.8	Arandela Cobre 12x8x0.8 Retorno	772023
5	140074/0.8AL	Arandela Aluminio 12x8x0.8 Retorno	
6	140031	Espesor Inyector 13x6.5x0.05 FIAT	751722
6	140032	Espesor Inyector 13x6.5x0.1 FIAT	751727
6	140149	Espesor Inyector 13x6.5x0.2 FIAT	751728
6	140150	Espesor Inyector 13x6.5x0.3 FIAT	
6	140309	Espesor Inyector 13x6.5x0.45 FIAT	
6	140151	Espesor Inyector 13x6.5x0.5 FIAT	
6	140310	Espesor Inyector 13x6.5x0.55 FIAT	
6	140311	Espesor Inyector 13x6.5x0.6 FIAT	
6	140312	Espesor Inyector 13x6.5x0.65 FIAT	
6	140313	Espesor Inyector 13x6.5x0.7 FIAT	
6	140314	Espesor Inyector 13x6.5x0.75 FIAT	
6	140315	Espesor Inyector 13x6.5x0.8 FIAT	
6	140316	Espesor Inyector 13x6.5x0.85 FIAT	
6	140317	Espesor Inyector 13x6.5x0.9 FIAT	
6	140318	Espesor Inyector 13x6.5x0.95 FIAT	
6	140319	Espesor Inyector 13x6.5x1 FIAT	
7	140099	Espiga Lapiz Inyector FIAT	756177
8	140234	Conector Inyector 14x14 C/Hueco 2.3	772048
9	140002	Guardapolvo Inyector N3	722962

Todos los artículos en este catálogo no son piezas de refracción genuinas pero perfectamente intercambiables. Los números de piezas de fabricantes son mostrados para información y solamente como propósito de búsqueda.

All items in this catalogue are not genuine spare parts but perfectly interchangeable replacements. Manufacturers' parts numbers are show for information and research purpose only.

**PARTES DE INYECTOR OKLL108S2973**  
OKLL108S2973 Injector Parts

**Ilustración**  
*Picture*

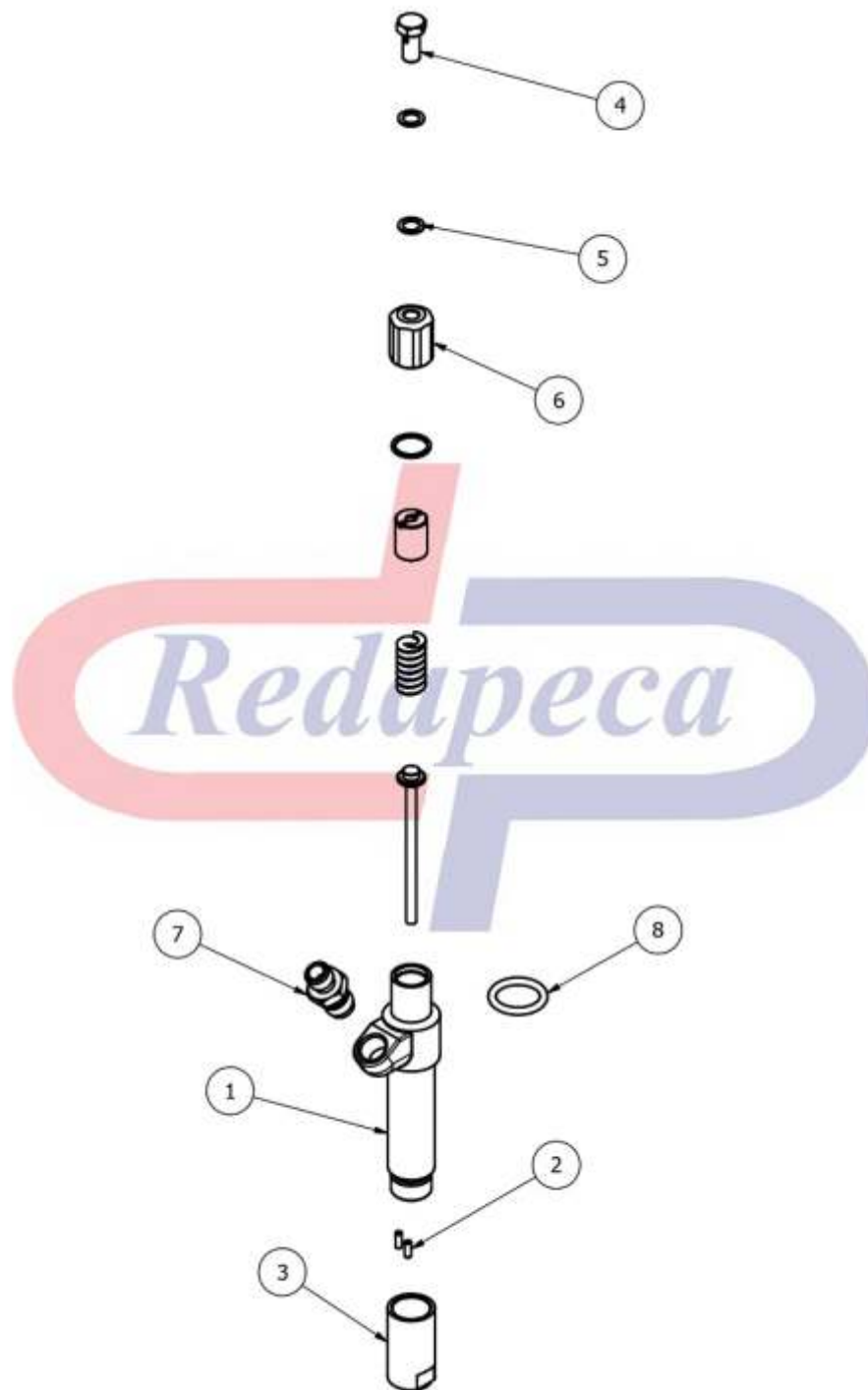

Todos los artículos en este catálogo no son piezas de refracción genuinas pero perfectamente intercambiables. Los números de piezas de fabricantes son mostrados para información y solamente como propósito de búsqueda.

All items in this catalogue are not genuine spare parts but perfectly interchangeable replacements. Manufacturers` parts numbers are show for information and research purpose only.

**PARTES DE INYECTOR OKLL108S2973**  
OKLL108S2973 Injector Parts

<b>Ref. N°</b>	<b>Parte N° Part N°</b>	<b>Aplicación Application</b>	<b>Intercambiabilidad Interchangeability</b>
1		Inyector N3 Modificado	OKLL108S2973
2	140044	Guía Tobera para Inyector FIAT	768378
3	140009	Tuerca Inyector FIAT N3 / N7	712764
4	150003	Niplex 8x1 Retorno	
4	150002	Niplex 8x1.25 Retorno	772044
5	140074/0.8	Arandela Cobre 12x8x0.8 Retorno	722023
5	140074/0.8AL	Arandela Aluminio 12x8x0.8 Retorno	
6	140125	Tuerca Retorno Iny FIAT N7 / IVECO	772041
6	140164	Tuerca Retorno Iny FIAT N7	
7	140234	Conector Inyector 14x14 C/Hueco 2.3	772048
8	140002	Guardaplovo Inyector N3	722962

Nota:

- Al usar la Tuerca de Retorno 140125 debe usarse el Niplex de Retorno 150002.
- Al usar la Tuerca de Retorno 140164 debe usarse el Niplex de Retorno 150003.

Todos los artículos en este catálogo no son piezas de refracción genuinas pero perfectamente intercambiables. Los números de piezas de fabricantes son mostrados para información y solamente como propósito de búsqueda.

All items in this catalogue are not genuine spare parts but perfectly interchangeable replacements. Manufacturers` parts numbers are show for information and research purpose only.

**PARTES DE INYECTOR 772031**  
772031 Injector Parts

**Ilustración**  
*Picture*

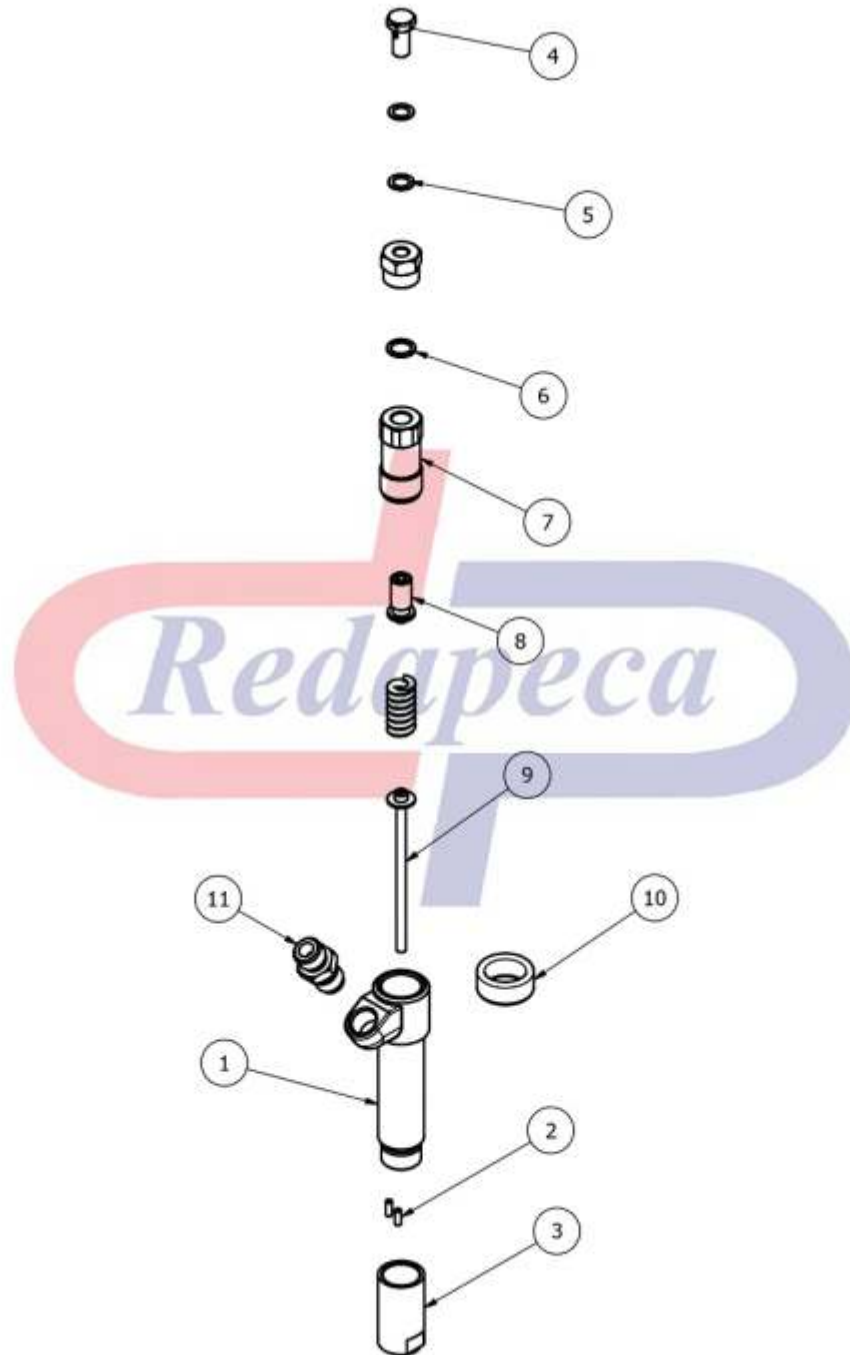

Todos los artículos en este catálogo no son piezas de refracción genuinas pero perfectamente intercambiables. Los números de piezas de fabricantes son mostrados para información y solamente como propósito de búsqueda.

All items in this catalogue are not genuine spare parts but perfectly interchangeable replacements. Manufacturers` parts numbers are show for information and research purpose only.

**PARTES DE INYECTOR OKLL108S2975**  
OKLL108S2975 Injector Parts

<b>Ref. N°</b>	<b>Parte N° Part N°</b>	<b>Aplicación Application</b>	<b>Intercambiabilidad Interchangeability</b>
1		Inyector N7 / IVECO 330.30 Viejo	772031
2	140044	Guía Tobera para Inyector FIAT	772036
3	140009	Tuerca Inyector FIAT N3 / N7	712764
4	150002	Niplex 8x1.25 Retorno	767451
5	140074/0.8	Arandela Cobre 12x8x0.8 Retorno	772023
5	140074/0.8AL	Arandela Aluminio 12x8x0.8 Retorno	
6	130930/1	Arandela Cobre 13.5x10x1	726381
7	140555	Guía Resorte Inyector FIAT	766838
8	140599	Tornillo P/Guia Resorte Inyector FIAT	766839
9	140099	Espiga Lapiz Inyector FIAT	756177
10	140045	Guardapolvo Inyector FIAT N7	461710
11	140234	Conector Inyector 14x14 C/Hueco	772048

Todos los artículos en este catálogo no son piezas de refracción genuinas pero perfectamente intercambiables. Los números de piezas de fabricantes son mostrados para información y solamente como propósito de búsqueda.

All items in this catalogue are not genuine spare parts but perfectly interchangeable replacements. Manufacturers` parts numbers are show for information and research purpose only.

**PARTES DE INYECTOR OKLL108S2975**  
OKLL108S2975 Injector Parts

**Ilustración**  
*Picture*

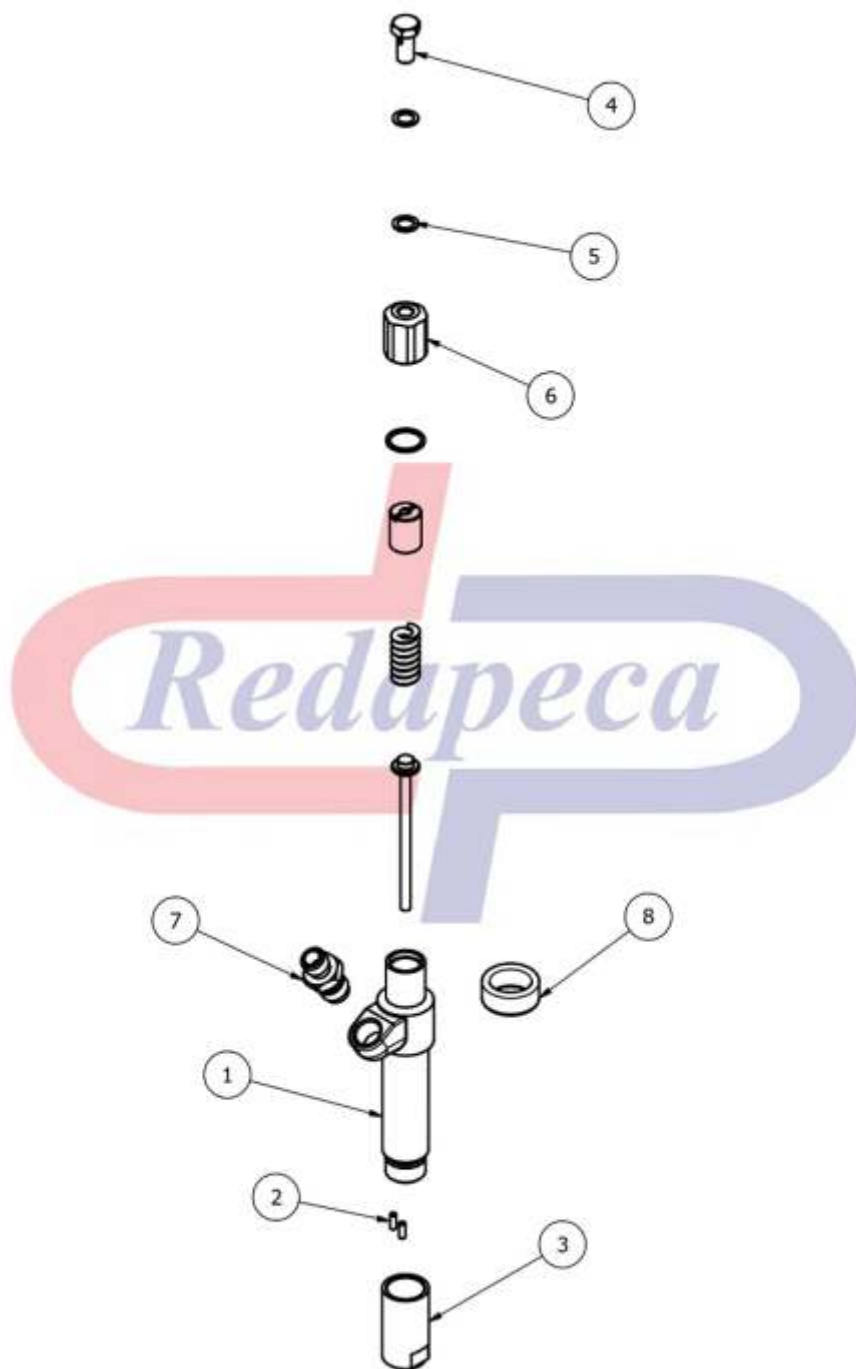

Todos los artículos en este catálogo no son piezas de refracción genuinas pero perfectamente intercambiables. Los números de piezas de fabricantes son mostrados para información y solamente como propósito de búsqueda.

All items in this catalogue are not genuine spare parts but perfectly interchangeable replacements. Manufacturers` parts numbers are show for information and research purpose only.



**PARTES DE INYECTOR OKLL108S2975**  
OKLL108S2975 Injector Parts

<b>Ref. N°</b>	<b>Parte N° Part N°</b>	<b>Aplicación Application</b>	<b>Intercambiabilidad Interchangeability</b>
1		Inyector N7 / IVECO Modificado	OKLL108S2975
2	140044	Guía Tobera para Inyector FIAT	768378
3	140009	Tuerca Inyector FIAT N3 / N7	712764
4	150003	Niplex M8x1 Retorno	
4	150002	Niplex M8x1.25 Retorno	767451
5	140074/0.8	Arandela Cobre 12x8x0.8 Retorno	722023
5	140074/0.8AL	Arandela Aluminio 12x8x0.8 Retorno	
6	140125	Tuerca Retorno Inyector N7 / IVECO	772041
6	140164	Tuerca Retorno Inyector N7	
7	140234	Conector Inyector 14x14 C/Hueco 2.3	772048
8	140045	Guardapolvo Inyector FIAT N7	461710

Nota:

- Al usar la Tuerca de Retorno 140125 debe usarse el Niplex de Retorno 150002.
- Al usar la Tuerca de Retorno 140164 debe usarse el Niplex de Retorno 150003.

Todos los artículos en este catálogo no son piezas de refracción genuinas pero perfectamente intercambiables. Los números de piezas de fabricantes son mostrados para información y solamente como propósito de búsqueda.

All items in this catalogue are not genuine spare parts but perfectly interchangeable replacements. Manufacturers' parts numbers are show for information and research purpose only.

**PARTES DE INYECTOR OKLL70S2974**  
OKLL70S2974 Injector Parts

**Ilustración**  
*Picture*

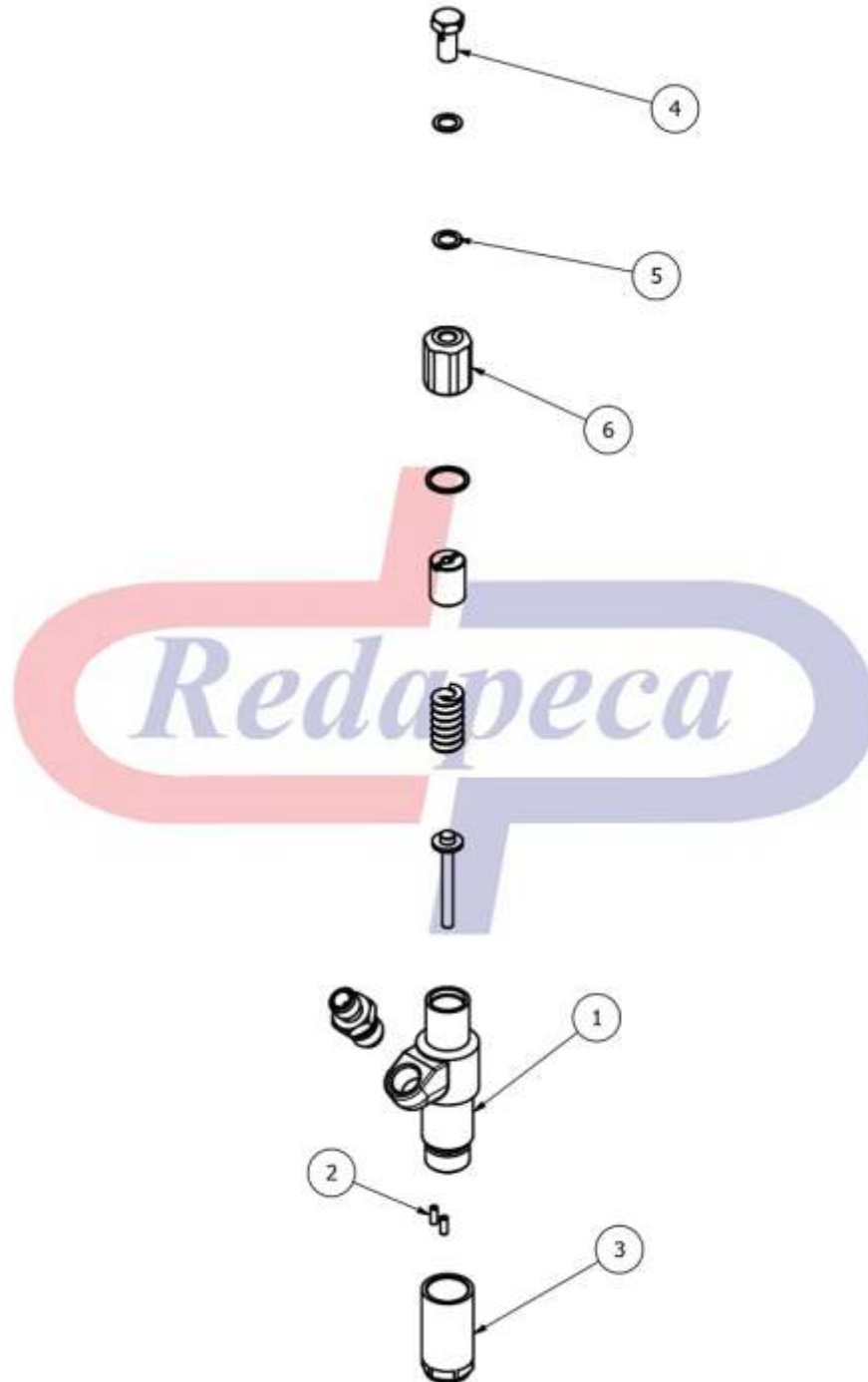

Todos los artículos en este catálogo no son piezas de refracción genuinas pero perfectamente intercambiables. Los números de piezas de fabricantes son mostrados para información y solamente como propósito de búsqueda.

All items in this catalogue are not genuine spare parts but perfectly interchangeable replacements. Manufacturers' parts numbers are show for information and research purpose only.

**PARTES DE INYECTOR OKLL70S2974**  
OKLL70S2974 Injector Parts

<b>Ref. N°</b>	<b>Parte N° Part N°</b>	<b>Aplicación Application</b>	<b>Intercambiabilidad Interchangeability</b>
1		Inyector IVECO	OKLL70S2974
2	140044	Guía Tobera para Inyector FIAT	768378
3	140089	Tuerca Inyector FIAT Punta Plana	772083
4	150003	Niplex M8x1 Retorno	
4	150002	Niplex M8x1.25 Retorno	767451
5	140074/0.8	Arandela Cobre 12x8x0.8 Retorno	722023
5	140074/0.8AL	Arandela Aluminio 12x8x0.8 Retorno	
6	140125	Tuerca Retorno Inyector N7 / IVECO	772041
6	140164	Tuerca Retorno Inyector N7	

Nota:

- Al usar la Tuerca de Retorno 140125 debe usarse el Niplex de Retorno 150002.
- Al usar la Tuerca de Retorno 140164 debe usarse el Niplex de Retorno 150003.

Todos los artículos en este catálogo no son piezas de refracción genuinas pero perfectamente intercambiables. Los números de piezas de fabricantes son mostrados para información y solamente como propósito de búsqueda.

All items in this catalogue are not genuine spare parts but perfectly interchangeable replacements. Manufacturers` parts numbers are show for information and research purpose only.

**PARTES DE INYECTOR 093500-4061**  
093500-4061 Injector Parts

**Ilustración**  
*Picture*

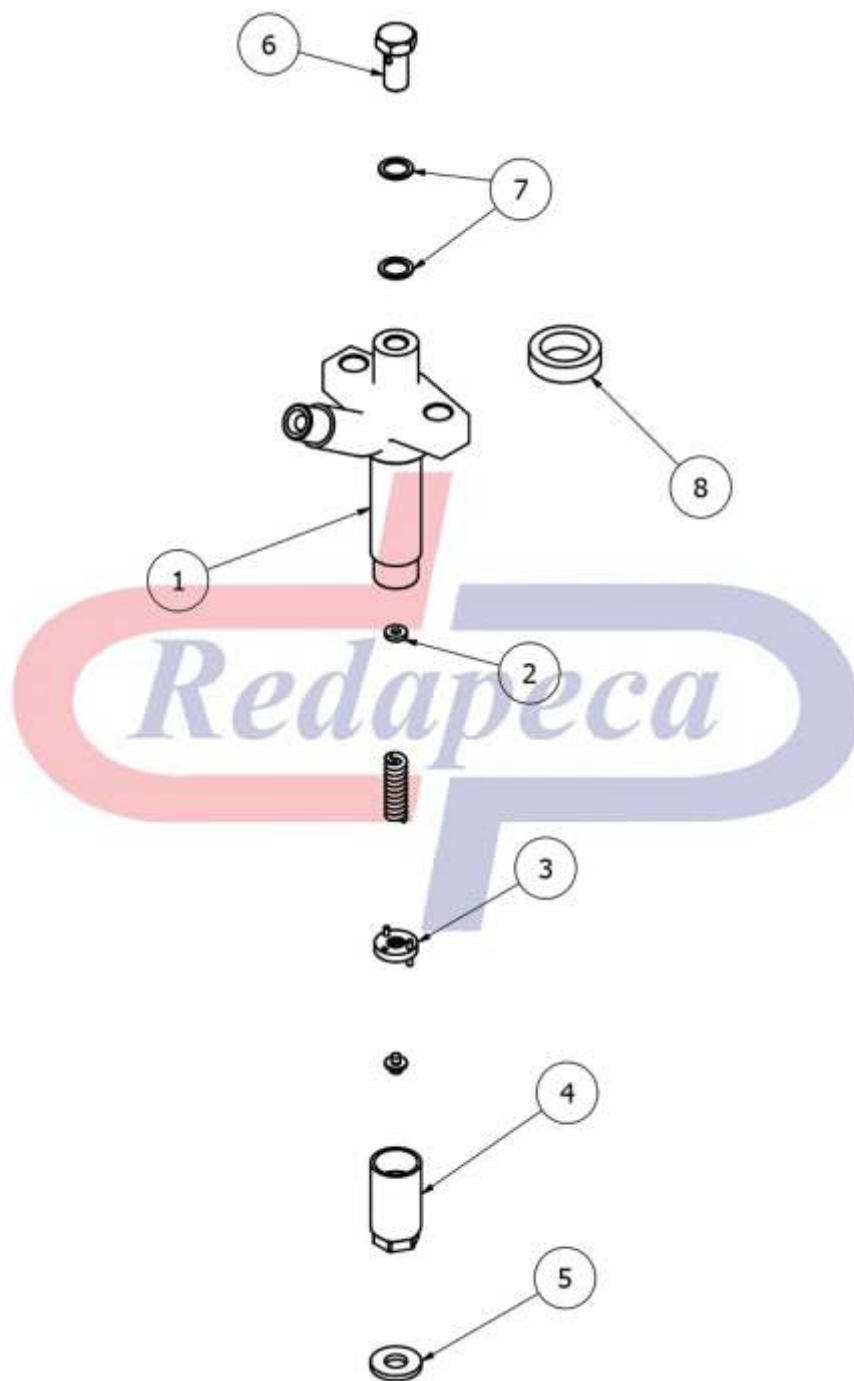

Todos los artículos en este catálogo no son piezas de refracción genuinas pero perfectamente intercambiables. Los números de piezas de fabricantes son mostrados para información y solamente como propósito de búsqueda.

All items in this catalogue are not genuine spare parts but perfectly interchangeable replacements. Manufacturers' parts numbers are show for information and research purpose only.

**PARTES DE INYECTOR 093500-4061**  
093500-4061 Injector Parts

<b>Ref. N°</b>	<b>Parte N° Part N°</b>	<b>Aplicación Application</b>	<b>Intercambiabilidad Interchangeability</b>
1		Inyector TOYOTA DINA	093500-4061
2	140742	Espesor Inyector 7.35x3x0.05 Denso	
2	140743	Espesor Inyector 7.35x3x0.1 Denso	
2	140744	Espesor Inyector 7.35x3x0.2 Denso	
2	140745	Espesor Inyector 7.35x3x0.3 Denso	
3	140186	Plato Inyector TOYOTA DINA	093221-0150
4	140208	Tuerca Inyector TOYOTA DINA	093164-1020
4	140661/2	Arandela Cobre Punta Inyector	093164-1020
5	140074/0.8AL	Arandela Aluminio Retorno	11176-56030
6	150003	Niplex M8x1 Retorno	093166-0080
7	131020/0.8	Arandela Cobre 11.3x8.3x0.8	949018-1020
8	140657	Guardapolvo Iny TOYOTA DINA	90430-17003

Todos los artículos en este catálogo no son piezas de refracción genuinas pero perfectamente intercambiables. Los números de piezas de fabricantes son mostrados para información y solamente como propósito de búsqueda.

All items in this catalogue are not genuine spare parts but perfectly interchangeable replacements. Manufacturers` parts numbers are show for information and research purpose only.

**CONECTOR DE ENTRADA PARA INYECTOR**  
Injector Connector

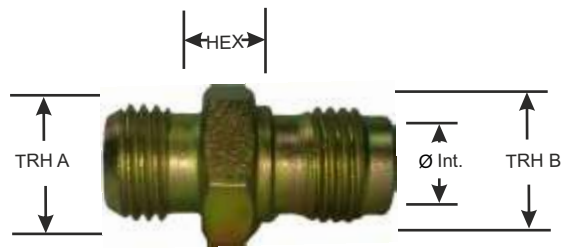

Parte N° Part N°	Dimensiones mm Sizes mm				Aplicación Application	Intercambiabilidad Interchangeability
	Øint	HEX	TRH A	TRH B		
140235	2	17	M12x1.5	M12x1.5	Conector Entrada para Inyector	150644-8800
140081	2.3	17	M12x1.5	M14x1.5	Conector Entrada para Inyector	
140234	2.3	19	M14x1.5	M14x1.5	Conector Entrada para Inyector	772048

**VARIOS**  
Varies

Ilustración Picture	Parte N° Part N°	Aplicación Application	Intercambiabilidad Interchangeability
	140595	Conector Entrada Inyector 650E / 615A	
	150039	Tuerca Esparrago Inyector FIAT M10x1.25	

Todos los artículos en este catálogo no son piezas de refracción genuinas pero perfectamente intercambiables. Los números de piezas de fabricantes son mostrados para información y solamente como propósito de búsqueda.

All items in this catalogue are not genuine spare parts but perfectly interchangeable replacements. Manufacturers' parts numbers are show for information and research purpose only.